

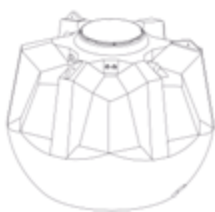

### CATALOGUE GÉNÉRAL NOS SOLUTIONS HABITAT / COLLECTIF



**RÉCUPÉRATION  
DES EAUX DE PLUIE**

STOCKAGE

RÉGULATION



**EFFLUENTS, PRODUITS  
CHIMIQUES ET ALIMENTAIRES**

STOCKAGE

DOSAGE



**SÉCURITÉ**

RÉSERVE INCENDIE

COFFRES  
(SEL, SABLE, RANGEMENT)



# La récupération d'eau de pluie

une solution simple,  
économique et écologique.

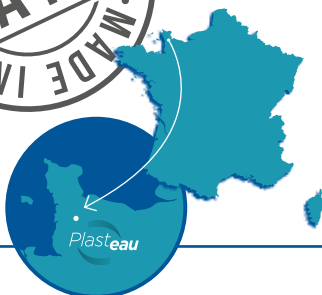

## > Le "MADE IN FRANCE"\*

Plasteau, expert en **systèmes de stockage et de réutilisation des eaux de pluie**, conçoit entièrement ses cuves sur son technopôle de Marigny-Le-Lozon dans la Manche et vous propose un ensemble de solutions innovantes, fiables et faciles à mettre en œuvre.

## > La conception produit

Via notre bureau d'études intégré, la **modélisation en 3D** nous permet d'optimiser la forme et les épaisseurs des contenants tout en garantissant à nos produits une **excellente résistance mécanique**.

FABRICATION POLYÉTHYLÈNE  
100 % RECYCLABLE



## > Le choix du polyéthylène ou de l'acier

La technologie du **rotomoulage** permet de réaliser des corps creux en polyéthylène de **forte épaisseur et sans soudure**.

C'est **LA technologie** adéquate pour réaliser vos cuves de stockage enterrées ou hors-sol. Le polyéthylène est par ailleurs un matériau totalement **insensible à la corrosion** et inaltérable.

Pour le **secteur industriel**, nécessitant des capacités importantes, Plasteau propose toujours du polyéthylène rotomoulé mais aussi du polyester et de **l'acier**. Le revêtement de l'acier spécial 100 % epoxy anti-corrosion avec des volumes de stockage pouvant aller jusqu'à **120 m<sup>3</sup>** vous garantit lui aussi sérénité et pérennité, même une fois votre cuve enterrée.

Enfin, nos cuves disposent pour la plupart d'une garantie fabricant pouvant aller jusqu'à 15 ans (détail en pages intérieures).

## > Le stockage et la livraison

Notre gamme polyéthylène est **disponible sur stock** pour la majorité des produits.

Le **délai de livraison**, en France Métropolitaine est de 48 à 72h (Hors cuves spécifiques).





# Des solutions pour l'habitat, l'industrie et les collectivités.



Faites appel à un expert  
et récoltez une pluie  
d'avantages !



## L'ÉCONOMIE

Vous **réduisez** votre facture  
d'eau.

## L'AUTONOMIE

Vous vous **constituez**  
**une réserve** d'eau.

## L'ÉNERGIE

Vous **contribuez** à la **réduction**  
**des énergies** nécessaires  
pour traiter l'eau potable.

## L'ÉCOLOGIE

Vous **préservez les ressources naturelles** par  
une gestion mesurée des nappes phréatiques.

## L'AVENIR

Vous **devenez acteur du développement.**



Industriels Français  
de l'Eau de Pluie

## PLASTEAU EST MEMBRE DE L'IFEP

Construire, Préserver, Innover sont nos ambitions  
au travers notre adhésion à L'Ifep

### DISPONIBILITÉ & RÉACTIVITÉ



*Surface de stockage  
sur 8 hectares*

> NOUS ASSURONS LE S.A.V. ET  
L'ENTRETIEN DE NOS INSTALLATIONS

Détails et modalités  
d'intervention en page 94



# PLASTEAU

UNE FORCE DE VENTE  
au plus proche de vous

## UN SERVICE COMMERCIAL SÉDENTAIRE

POUR PLUS DE RÉACTIVITÉ

- 02 33 77 71 06
- 02 33 77 71 03
- 02 33 77 71 07
- 02 33 77 18 42

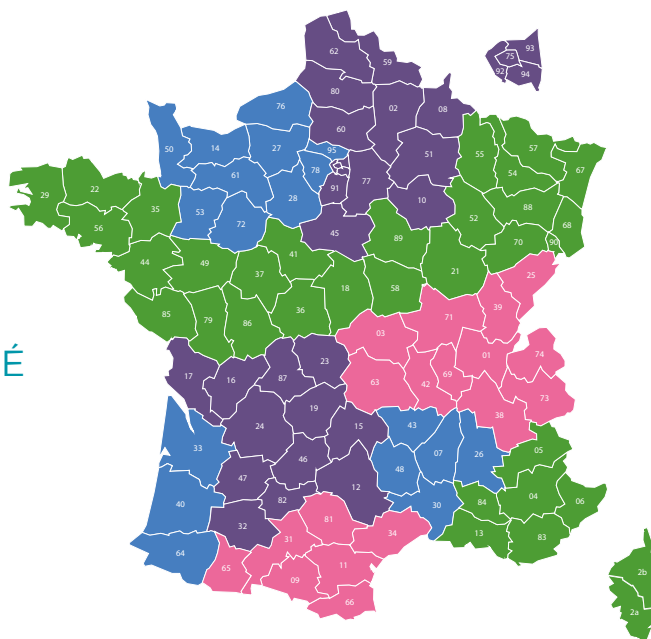

## UNE FORCE COMMERCIALE ITINÉRANTE

POUR PLUS DE PROXIMITÉ

- GRAND EST  
06 42 44 80 71
- HAUTS DE FRANCE / PARIS  
06 33 46 15 97
- GRAND OUEST  
06 73 47 64 83
- CENTRE  
07 86 91 92 14
- AUVERGNE  
06 73 46 91 29
- SUD OUEST  
06 71 16 80 69
- RHÔNE ALPES  
07 87 27 51 79
- SUD EST  
06 40 48 23 63

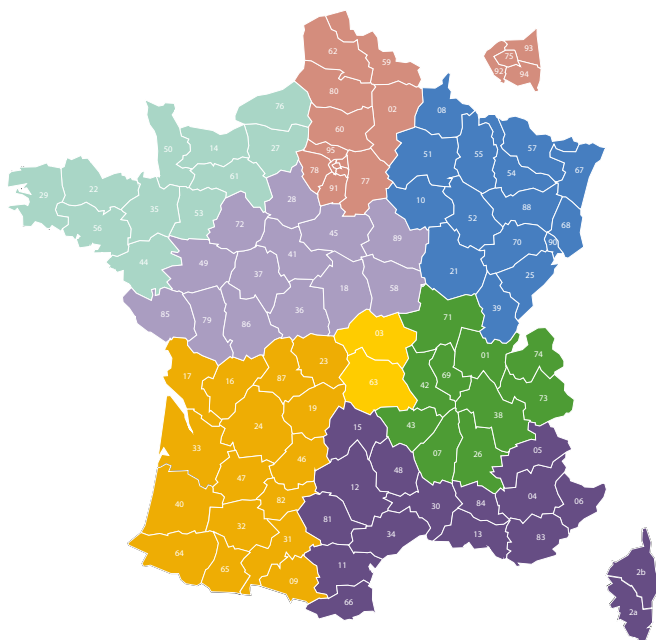

📍 Z.A. La Chevalerie • 50570 MARIGNY-LE-LOZON  
☎ 02 33 77 18 40 • info@plasteau.com  
[www.plasteau.fr](http://www.plasteau.fr)  
Suivez-nous sur [Linked in](#)





## UNE SOLUTION SIMPLE ET RAPIDE POUR STOCKER ET RÉGULER L'EAU DE PLUIE

Les cuves Plasteau permettent de stocker et valoriser l'eau de pluie pour un usage domestique extérieur et/ou intérieur.

Avec le kit **DOUBLE FONCTION**, il est possible de cumuler cette utilisation à la prévention des risques d'inondations et ainsi soulager les réseaux grâce à un débit d'évacuation maîtrisé. Ce système est particulièrement demandé lors des nouvelles constructions lorsque les capacités d'infiltration dans le sol sont limitées.



### LE STOCKAGE

L'eau de pluie est récupérée et stockée dans la cuve pour une utilisation extérieure et/ou intérieure.

Ce système peut vous permettre d'économiser au minimum 40 % de la facture d'eau annuelle hors application arrosage.

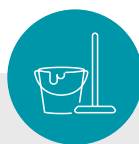

#### › Exemples d'utilisation d'eau de pluie à l'extérieur de l'habitation:

- Arrosage du jardin et du potager
- Nettoyage d'outils
- Nettoyage d'un véhicule
- Nettoyage de la terrasse

#### › Exemples d'utilisation d'eau de pluie à l'intérieur de l'habitation:

- Alimentation des toilettes
- Utilisation pour le lave-linge (pré-filtre nécessaire)  
Voir page 69



### LA RÉGULATION

Aujourd'hui, les précipitations intenses sont de plus en plus fréquentes, tout comme les périodes de sécheresse\*\*.

Pour réguler le débit des eaux rejetées dans le réseau pluvial de la ville et afin de ne pas le saturer en cas d'orage, les collectivités peuvent exiger la régulation de ces eaux.

\*vosconomiesdenergie.fr \*\*Office international de l'eau



#### › UNE INSTALLATION SIMPLE ET RAPIDE À RÉALISER

Il suffit de percer la cuve grâce à la scie cloche fournie puis de réaliser l'ajutage au débit demandé. Des zones de perçages sont prévues à cet effet et sont indiquées dans le livret d'installation fourni avec le kit. Ce système ne nécessite pas l'installation d'une pompe.

#### › Plusieurs options disponibles selon le débit souhaité :

- ETKR100
- KR1
- KR2

↳ Exemple d'utilisation: Kit double fonction ETKR100 compatible sur toutes les cuves Plasteau Ecociter « ET » et « ETY » pour une répartition 50% régulation 50% réutilisation.

VERS  
L'INFINI  
ET L'EAU  
DELÀ



## LA NOUVELLE CUVE PLATE



### LE NOMBRE D'AVANTAGES EST INFINI !

#### + La livraison et le stockage

- ✓ En stock et livrée entre **48 et 72h**
- ✓ **Stockage** facilité selon vos contraintes (3 manières possibles : côte à côte, empilée ou verticale)
- ✓ **Manutention** facilitée par rapport au béton

#### + Disponible en plusieurs versions pour la récupération d'eau de pluie

- ✓ Basique
- ✓ Pré-équipée
- ✓ Pack complet habitat / jardin

#### + Un volume idéal pour chaque besoin



✓ 5 000 L



✓ 6 000 L



✓ 7 000 L

#### + À l'installation

- ✓ Installation **rapide** et **économique** grâce à une profondeur d'enfouissement réduite
- ✓ Idéale pour **sols difficiles** (rocheux, argileux, hydromorphes)
- ✓ Une **économie de 40%** sur le coût du terrassement par rapport à une cuve normale de même capacité
- ✓ Installation **enterrée ou hors-sol (Uniquement sur la 5000 L et en option sur la 6000 et 7000 L)**
- ✓ Forme conçue pour une **résistance mécanique optimale**

#### + Plus d'applications

- ✓ Stockage et valorisation
- ✓ Stockage et régulation (double-fonction)
- ✓ Stockage avec attestation de conformité sanitaire (ACS)
- ✓ Possibilité de jumelage







## POUR L'HABITAT |

DE 300 L À 10 000 L



POSE ENTERRÉE

### **ECOCITER**.....Page 6

Cuves de récupération d'eau de pluie pré-équipées de 1000 à 10 000 L

### **ECOBASE**.....Page 8

Cuves de récupération d'eau de pluie basiques de 1000 à 10 000 L

POSE ENTERRÉE  
ET HORS-SOL

### **ECOSLIM** .....Page 10

Cuves plates de récupération d'eau de pluie pré-équipées et basiques de 3 000 à 7 000 L

POSE HORS-SOL

### **ECOSOL**.....Page 12

Cuves de récupération d'eau de pluie hors-sol de 700 à 1 600 L

### **ECODEAU** .....Page 13

Cuves de récupération d'eau de pluie hors-sol avec collecteur de gouttière de 300 L

### **ECOPLUIE**.....Page 13

Cuves de récupération d'eau de pluie hors-sol avec robinet de 600 et 800 L

### **OPTIONS**.....Page 62

### **NOTICES** .....Page 84



Cuves de récupération d'eau  
de pluie pré-équipées

Polyéthylène

Stockage enterré

1000 à 10 000 L

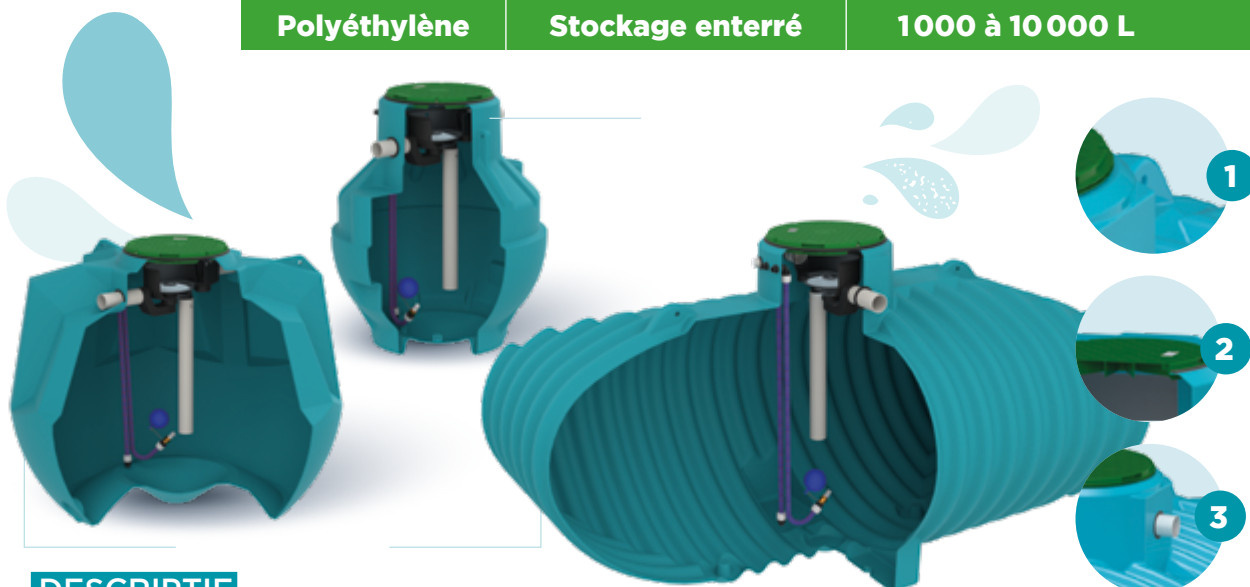

## DESSCRIPTIF

- > Cuve en polyéthylène rotomoulée 100% recyclable,
- > Livrée avec un équipement de connexion pour recevoir une pompe immergée ou de surface, nécessaire à la gestion des eaux de pluie,
- > Avec anneaux de levage, **1**
- > Couvercle en polypropylène antidérapant, diamètre de passage 676 mm, fermeture par 1/4 de tour, vis de verrouillage et joint anti-poussières et ruissellements (pour 1000 L, couvercle en polyéthylène antidérapant, diamètre de passage 510 mm sans joint), **2**
- > Tubes d'entrée et de trop-plein en PVC DN100 (Ø110 extérieur), **3**
- > Existe également en modèle renforcé pour une pose profonde, terrain critique ou forte immersion (cf. notice d'installation),
- > Possibilité de jumelage (voir option ETK063, sauf pour cuves 1000, 1500 et 2000 L),
- > Garantie 15 ans.

## ÉQUIPEMENTS DE SÉRIE



> Compartiment filtre pour cuves 1500, 2000, 3000, 5000, 6000 et 10000 L



> Compartiment filtre pour cuves 4000, 7000, 8000 L



> **1 compartiment de filtration comprenant :**

- **Versión conique A :** un filtre inox section 1 000 microns amovible avec panier déssableur et filtre conique entièrement démontable pour permettre le nettoyage intérieur de la cuve,
- Siphon anti-nuisibles

- **Versión rectangulaire B :** un filtre inox section 1 000 microns amovibles avec poignée de manutention et à plan incliné facilitant l'évacuation des macros-déchets vers le trop plein,
- Siphon anti-nuisibles

- > **1 tube vertical anti-remous,**
- > **1 système d'aspiration Ø 1" comprenant :**
  - 1 crépine en plastique avec clapet anti-retour à ressort suspendue à un flotteur pour éviter l'aspiration des boues et des flottants,
  - 1 tuyau PVC souple,
  - 1 jeu de raccords,



- > **1 tuyau de refoulement** pour raccordement à une pompe immergée,

- > **2 raccords filetés 1"** pour connexion de la pompe et du réseau eau de ville



- > **1 manchon** passe-câbles, DN40 MF



- > **2 autocollants** en PVC rigide avec pictogramme « eau non potable »,



- > **1 plaque d'identification,**

- > **1 chaîne fixée en partie haute de la cuve** pour manutention de la pompe (pompe en option).

## OPTIONS

- |   |     |  |     |
|---|-----|--|-----|
| > Rehausse                                    | p65 | > Pompes et systèmes de gestion              | p66 |
| > Fer à béton pour lestage (selon modèle)     | p64 | > Packs utilisation eau de pluies            | p69 |
| > Mini-châssis d'ancrage acier (selon modèle) | p65 | > Jeu d'étiquettes autocollantes             | p68 |
| > Châssis d'ancrage (pour référence ETM)      | p65 | > Kits double fonction stockage - régulation | p69 |
| > Sangle d'ancrage (pour référence ETM)       | p65 |  |     |
| > Kit de jumelage                             | p65 |  |     |



# Cuves de récupération d'eau de pluie pré-équipées

ECO CITER

RÉCUPÉRATION HABITAT

1000 à 10 000 L

Stockage enterré

Polyéthylène

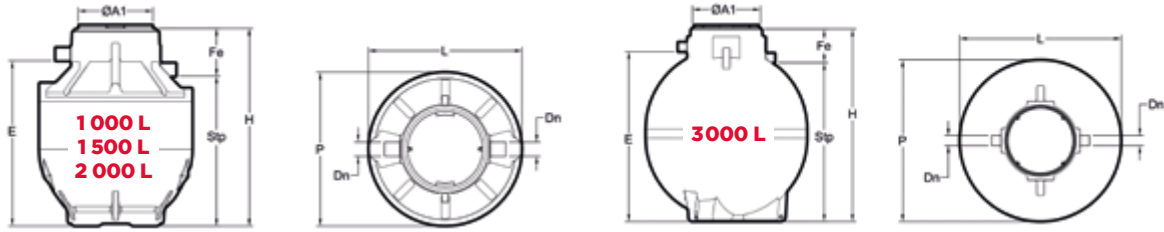

Volume	Coloris	Références	P	L	H	E	Stp	Fe	Dn	ØA1	Poids
1 000		ETY01000	1200	1200	1540	1289	1169	371	100	585	57
1 500		ETY01500	1500	1500	1725	1494	1374	351		770	75
2 000		ETY02000	1500	1500	1975	1744	1624	351		770	96
3 000		ET03000	1764	1764	2100	1854	1734	366		770	116
<b>Modèles renforcés:</b>											
1 000		ETY01000RFC	1200	1200	1540	1289	1169	371	100	585	76
1 500		ETY01500RFC	1500	1500	1725	1494	1374	351		770	107
2 000		ETY02000RFC	1500	1500	1975	1744	1624	351		770	127
3 000		ET03000RFC	1764	1764	2100	1854	1734	366		770	154

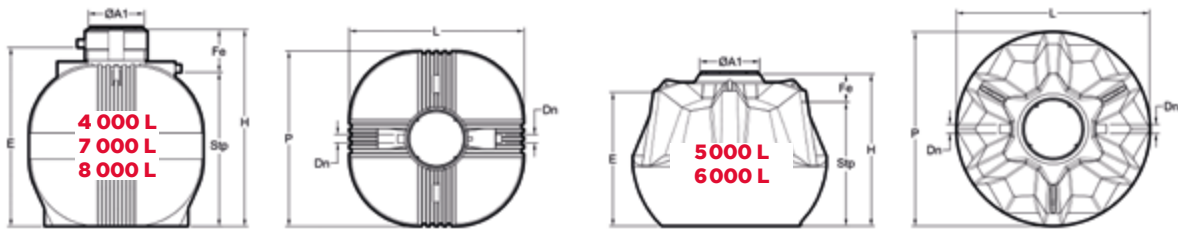

Volume	Coloris	Références	P	L	H	E	Stp	Fe	Dn	ØA1	Poids
4 000		ET04000	2004	2004	2140	1906	1572	568	100	770	168
5 000		ETY05000	2400	2400	1862	1640	1520	342			183
6 000		ETY06000	2400	2400	2092	1870	1750	342			218
7 000		ET07000	2311	2311	2596	2362	2037	559			293
8 000		ET08000	2311	2311	2812	2578	2253	559			326
<b>Modèles renforcés:</b>											
4 000		ET04000RFC	2004	2004	2140	1906	1572	568	100	770	204
5 000		ETY05000RFC	2400	2400	1862	1640	1520	342			235
6 000		ETY06000RFC	2400	2400	2092	1870	1750	342			275

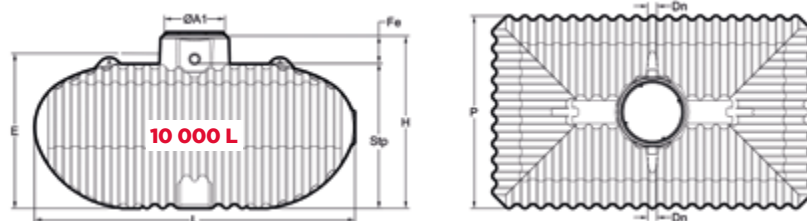

Volume	Coloris	Références gammes ETM	P	L	H	E	Stp	Fe	Dn	ØA1	Poids
10 000		ETM10000	2351	3906	2105	1890	1770	335	100	770	398

Les informations sont indiquées en litres, millimètres et kilogrammes.  
Hauteur hors couvercle (+50mm).

Polyéthylène

Stockage enterré

1000 à 10 000 L



## DESRIPTIF

- > Cuve en polyéthylène rotomoulée 100% recyclable,
- > Avec anneaux de levage, **1**
- > Couvercle en polypropylène antidérapant, **diamètre de passage 676 mm**, fermeture par 1/4 de tour, vis de verrouillage et joint anti-poussières et ruissellements (pour 1000 L, couvercle en polyéthylène antidérapant, diamètre de passage 510 mm sans joint), **2**
- > Tubes d'entrée et de trop-plein en PVC DN100 (Ø110 extérieur), **3**
- > Existe également en modèle renforcé pour une pose profonde, terrain critique ou forte immersion (cf. notice d'installation),
- > Possibilité de jumelage (voir option ETK063, sauf pour cuves 1 000, 1 500 et 2 000 L),
- > Garantie 15 ans.

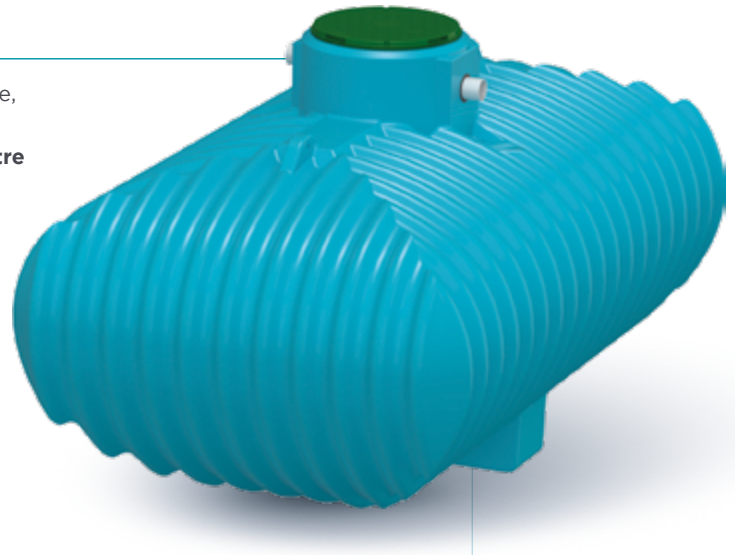

## OPTIONS

- |   |     |  |        |
|---|-----|--|--------|
| > Filtre externe à enterrer                   | p62 | > Pompes et systèmes de gestion              | p65/67 |
| > Rehausse                                    | p64 | > Packs utilisation eau de pluies            | p67    |
| > Fer à béton pour lestage (selon modèle)     | p64 | > Jeu d'étiquettes autocollantes             | p69    |
| > Mini-châssis d'ancrage acier (selon modèle) | p65 | > Kits double fonction stockage - régulation | p69    |
| > Châssis d'ancrage (pour référence ETM)      | p65 |  |        |
| > Sangle d'ancrage (pour référence ETM)       | p65 |  |        |
| > Kit de jumelage                             | p65 |  |        |



# Cuves de stockage d'eau de pluie basiques

ECOBASE

RÉCUPÉRATION HABITAT

1000 à 10 000 L

Stockage enterré

Polyéthylène

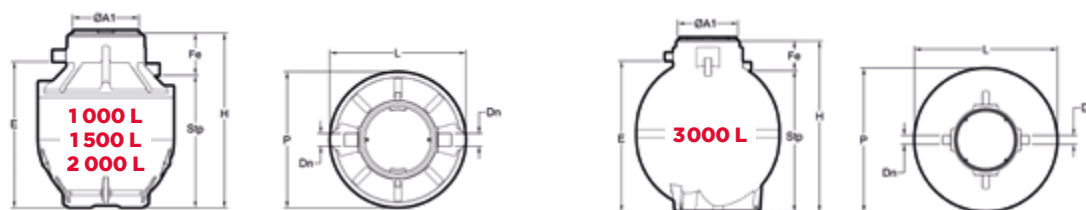

Volume	Coloris	Références	P	L	H	E	Stp	Fe	Dn	ØA1	Poids
1 000		ETY01000B	1200	1200	1540	1289	1169	371	100	585	47
1 500		ETY01500B	1500	1500	1725	1494	1374	351		770	65
2 000		ETY02000B	1500	1500	1975	1744	1624	351		770	86
3 000		ET03000B	1764	1764	2100	1854	1734	366		770	106
Modèles renforcés:											
1 000		ETY01000BRFC	1200	1200	1540	1289	1169	371	100	585	66
1 500		ETY01500BRFC	1500	1500	1725	1494	1374	351		770	97
2 000		ETY02000BRFC	1500	1500	1975	1744	1624	351		770	117
3 000		ET03000BRFC	1764	1764	2100	1854	1734	366		770	144

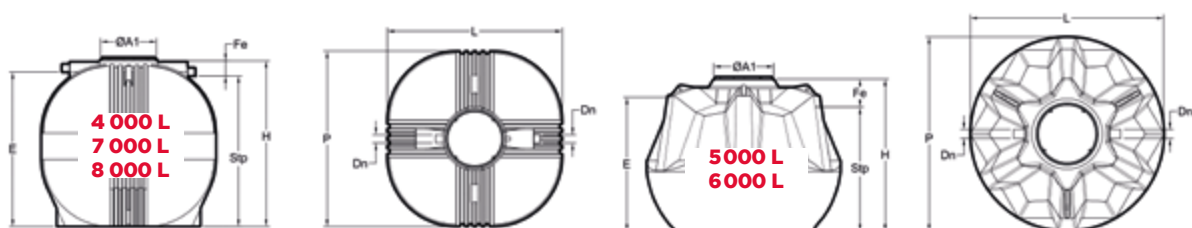

Volume	Coloris	Références	P	L	H	E	Stp	Fe	Dn	ØA1	Poids
4 000		ET04000B	2004	2004	1729	1571	1521	208	100	770	148
5 000		ETY05000B	2400	2400	1862	1640	1520	342			173
6 000		ETY06000B	2400	2400	2092	1870	1750	342			208
7 000		ET07000B	2311	2311	2186	2036	1986	200			273
8 000		ET08000B	2311	2311	2402	2252	2202	200			306
Modèles renforcés:											
4 000		ET04000BRFC	2004	2004	1729	1571	1521	208	100	770	184
5 000		ETY05000BRFC	2400	2400	1862	1640	1520	342			225
6 000		ETY06000BRFC	2400	2400	2092	1870	1750	342			265

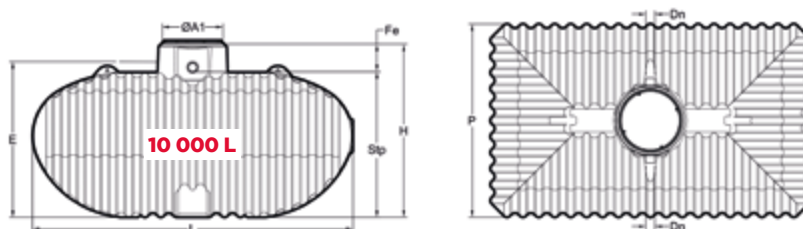

Volume	Coloris	Références	P	L	H	E	Stp	Fe	Dn	ØA1	Poids
10 000		ETM10000B	2351	3906	2105	1890	1770	335	100	770	388

Les informations sont indiquées en litres, millimètres et kilogrammes.  
Hauteur hors couvercle (+50mm).

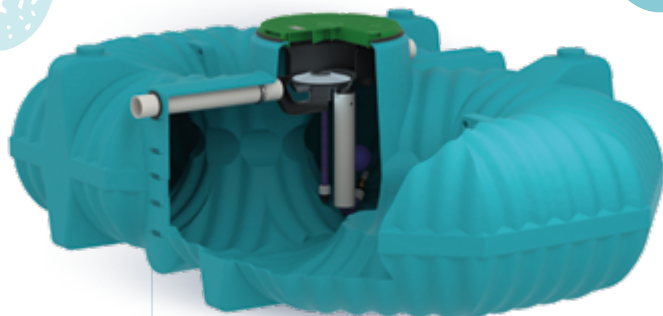
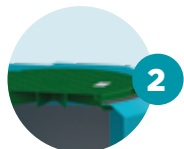
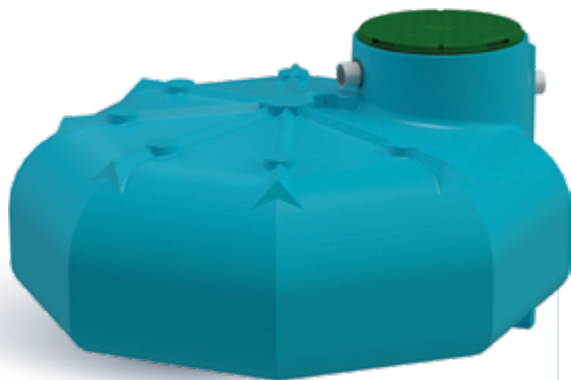

### DESRIPTIF

- > Cuve en polyéthylène rotomoulée 100 % recyclable,
- > Faible hauteur de cuve,
- > Avec anneaux d'ancrage sur la 3 000 L,
- > Avec anneaux de levage, **1**
- > Couvercle en polypropylène antidérapant, diamètre de passage 676 mm, fermeture par 1/4 de tour, vis de verrouillage et joint anti-poussière et ruissellements, **2**
- > Tubes d'entrée et de trop-plein en PVC DN100 (Ø110 extérieur),
- > Possibilité de jumelage (voir option ETK063),
- > Garantie 15 ans.

### PRODUIT

- Une faible hauteur pour une réduction de coût de 40 % sur le terrassement!

- Pose hors-sol possible sur les 3 000 et 5 000.

- Pose hors-sol possible avec ajout d'option sur la 6 000 et 7 000L

### ÉQUIPEMENTS DE SÉRIE (POUR LA VERSION PRÉ-ÉQUIPÉE)



> Compartiment filtres pour les cuves ECOSLIM de 3 000 à 7 000 L

#### > 1 compartiment de filtration comprenant:

- **Version conique A:** un filtre inox section 1 000 microns amovible avec panier déssableur et filtre conique entièrement démontable pour permettre le nettoyage intérieur de la cuve,
- Siphon anti-nuisibles,

#### • 1 tube vertical anti-remous,

#### > 1 système d'aspiration Ø 1" comprenant:

- 1 crépine en plastique avec clapet anti-retour à ressort suspendue à un flotteur pour éviter l'aspiration des boues et des flottants,
- 1 tuyau PVC souple,
- 1 jeu de raccords,



#### > 1 tuyau de refoulement pour raccordement à une pompe immergée,



#### > 2 raccords filetés 1" pour connexion de la pompe et du réseau eau de ville,



#### > 1 manchon passe-câbles, DN40 MF

#### > 2 autocollants en PVC rigide avec pictogramme « eau non potable »,



#### > 1 plaque d'identification,

#### > 1 chaîne fixée en partie haute de la cuve pour manutention de la pompe (pompe en option).

### OPTIONS

- |   |     |
|---|-----|
| > Rehausse                                    | p64 |
| > Mini-châssis d'ancrage acier (selon modèle) | p65 |
| > Kits de jumelage                            | p65 |
| > Pompes et systèmes de gestion               | p66 |
| > Packs utilisation eau de pluies             | p69 |
| > Jeu d'étiquettes autocollantes              | p69 |
| > Kits double fonction stockage - régulation  | p68 |

# Cuves de récupération d'eau de pluie plates

ECOSLIM

RÉCUPÉRATION HABITAT

3 000 et 7 000 L

Stockage enterré ou hors-sol

Polyéthylène

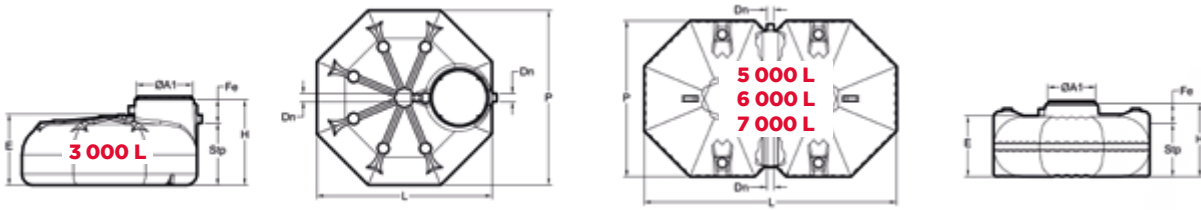

## ECOCITER (pré-équipée)

Volume	Coloris	Références	P	L	H	E	Stp	Fe	Dn	ØA1	Poids
3 000		ETS03000	2310	2310	1130	940	820	310	100	770	175
5 000		ETP05000	2408	3891							285
6 000		ETP06000			307						
7 000		ETP07000			329						

## ECOBASE (basique)

Volume	Coloris	Références	P	L	H	E	Stp	Fe	Dn	ØA1	Poids
3 000		ETS03000B	2310	2310	1130	940	820	310	100	770	165
5 000		ETP05000B	2408	3891							275
6 000		ETP06000B			297						
7 000		ETP07000B			319						

Les informations sont indiquées en litres, millimètres et kilogrammes.  
Hauteur hors couvercle (+50mm).

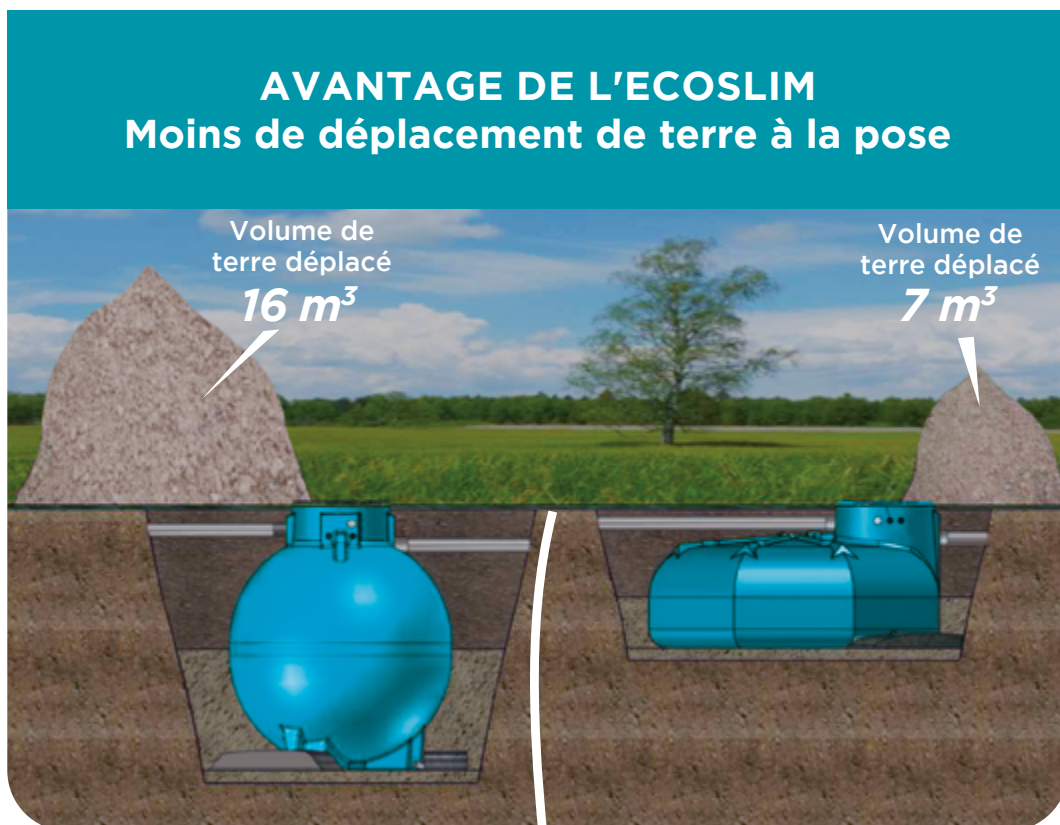

## AVANTAGE DE L'ECOSLIM Moins de déplacement de terre à la pose

Volume de terre déplacé  
**16 m<sup>3</sup>**

Volume de terre déplacé  
**7 m<sup>3</sup>**



# Récupérateur d'eau de pluie pour pose hors-sol

Polyéthylène

Stockage hors-sol

700 à 1600 L

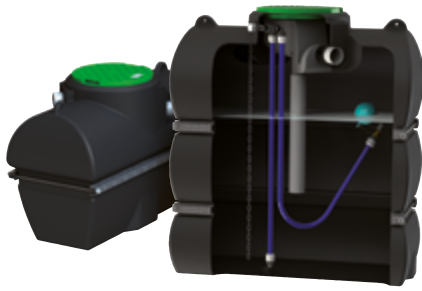

## DESSCRIPTIF

- > Cuve en polyéthylène rotomoulée 100 % recyclable,
- > Avec ceintures en acier galvanisé,
- > Résistante aux intempéries,
- > Tubes d'entrée et de trop plein sortie en PVC DN100 (Ø110 extérieur),
- > Coloris noir limitant le passage de la lumière,
- > Couvercle polyéthylène Ø 585 mm, fermeture 1/4 de tour avec vis de verrouillage,
- > Garantie 5 ans pose extérieure, garantie 10 ans pose intérieure.

## EQUIPEMENTS DE SERIE

### VERSION PRÉ-ÉQUIPÉE

Pré-équipée pour recevoir une pompe immergée (en option), les cuves comprennent :



- > 1 filtre,
- > 1 tube vertical anti-remous,
- > 1 système d'aspiration Ø 1" comprenant :



- 1 crépine en plastique avec clapet anti-retour à ressort suspendue à un flotteur pour éviter l'aspiration des boues et des flottants,
- 1 tuyau PVC souple,
- 1 jeu de raccords,



- > 1 tuyau de refoulement pour raccordement à une pompe immergée,



- > Piquage en partie basse 1" 1/4 pour coupler 2 cuves ou réaliser une vidange (uniquement sur 1 600 L).

### VERSION BASIQUE

- > Perçage en partie basse possible : nous consulter.



### PRODUIT

Passage au travers d'une porte standard possible pour une installation intérieure aisée

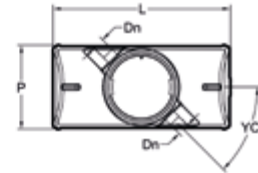
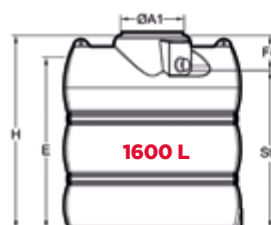
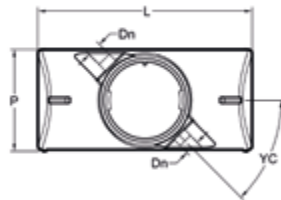
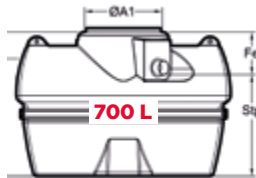

### ECOSOL (pré-équipée)

Volume	Coloris	Référence	P	L	H	E	Stp	Fe	Dn	YC (°)	ØA1	Poids
700	▲	EP0700	770	1620	1089	887	767	322	100	45	585	70
1600	▲	EP1600		1628	1770	1568	1448					122

### ECOSOL (basique)

Volume	Coloris	Référence	P	L	H	E	Stp	Fe	Dn	YC (°)	ØA1	Poids
700	▲	EP0700B	770	1620	1089	887	767	322	100	45	585	63
1600	▲	EP1600B		1628	1770	1568	1448					114

Les informations sont indiquées en litres, millimètres et kilogrammes. Hauteur hors couvercle (+50mm).

## OPTIONS

- > Pompe automatique immergée p66
- > Kit de couplage 1" 1/4 :

Tube pour couplage de 2 cuves 700 litres.

ETK021



Tube pour couplage de 2 cuves 1600 litres.

ETK020



Tube pour couplage de 3 cuves 1600 litres.

ETK030



# Récupérateur d'eau de pluie pour pose hors-sol

ECO**DEAU**  
ECO**PLUIE**

RÉCUPÉRATION  
HABITAT

300 à 800 L

Stockage hors-sol

Polyéthylène

## ECO**DEAU**

### DESRIPTIF

- > Cuve en polyéthylène rotomoulée 100% recyclable,
- > Résistante aux intempéries,
- > Socle de pose inclus,
- > Robinet 20/27 en laiton,
- > Collecteur de gouttière livré avec la cuve,
- > Bouchon de visite ø 150 mm,
- > Garantie 5 ans.



**PRODUIT**  
Collecteur de gouttière  
intégré avec pré-dé-  
coupe des diamètres  
sur couvercle

Volume	Coloris	Référence	P	L	H	Hs	G	Poids
300		EC300B	700	800	1370	410	90	20
300		EC300G	700	800	1370	410	90	20

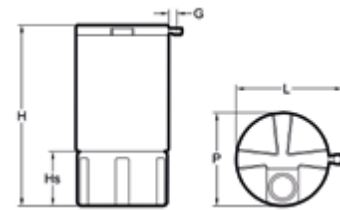

## ECO**PLUIE**

### DESRIPTIF

- > Cuve en polyéthylène rotomoulée 100% recyclable,
- > Résistante aux intempéries,
- > Robinet polyamide 20/27 **1**,
- > Forme latérale de la cuve permettant l'enroulement du tuyau d'arrosage,
- > Bouchon de visite diamètre 120 mm **2**,
- > Fourni avec un tuyau d'arrosage de 3 m de long déjà monté
- > Garantie 5 ans.

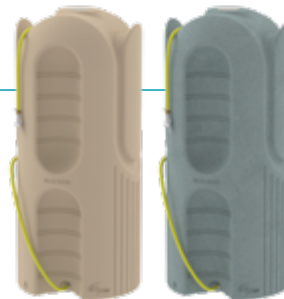

Volume	Coloris	Référence	P	L	H	Poids
600		EP600B	790	825	1500	32
600		EP600G			1500	32
800		EP800B			1900	42
800		EP800G			1900	42

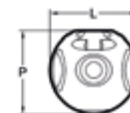

**PRODUIT**  
Autres  
couleurs  
disponibles  
sur demande et  
selon quantités.

Les informations sont indiquées en litres, millimètres et kilogrammes.  
Hauteur hors couvercle (+50mm).

### OPTIONS

- > Collecteur de gouttière avec filtre de position hiver-été p74
- > Accessoire kit de raccordement p74



## POUR LE COLLECTIF |

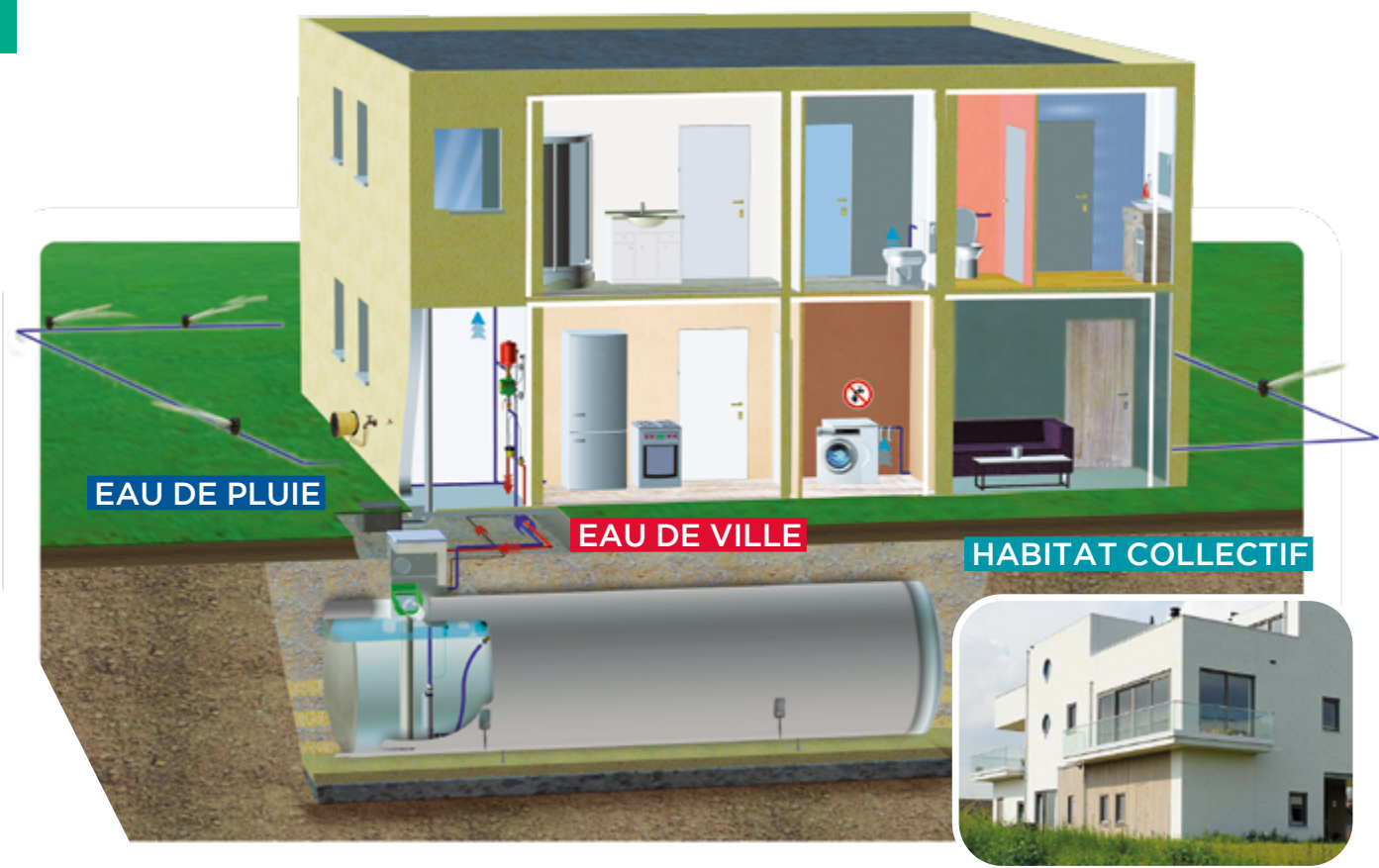

Aires et centres de lavage



Services voiries



Tertiaire, centres commerciaux



Nettoyage et traitement des sols



Espaces verts pépiniéristes, golfs



Complexes sportif, stades de football





## POUR LE COLLECTIF |

DE 10 000 L À 120 000 L

### Les solutions Plasteau de récupération d'eau de pluie pour l'industrie, les services et les habitations collectives



POLYÉTHYLÈNE

**ECOCITER..... Page 16**

Cuves de récupération d'eau de pluie pré-équipées de 10 000 à 75 000 L

**ECOBASE..... Page 18**

Cuves de récupération d'eau de pluie basiques de 10 000 à 75 000 L

ACIER

**ECOGVA..... Page 20**

Cuves de récupération d'eau de pluie avec filtre de 10 000 à 120 000 L

**ECOGVAN..... Page 21**

Cuves de récupération d'eau de pluie basiques de 10 000 à 120 000 L

POLYESTER

**ECOGVP..... Page 22**

Cuves de récupération d'eau de pluie avec filtre de 10 000 à 60 000 L

**ECOGVPN..... Page 23**

Cuves de récupération d'eau de pluie basiques de 10 000 à 60 000 L

**OPTIONS..... Page 62**

**NOTICES..... Page 84**

## DESRIPTIF

- > Cuve en polyéthylène rotomoulée 100% recyclable,
- > Couvercle en polypropylène antidérapant, diamètre de passage 676 mm, fermeture par 1/4 de tour, vis de verrouillage et joint anti-poussières et ruissellements,
- > Pieds stabilisateurs de transport,
- > Tubes d'entrée et de trop-plein en PVC DN100 (Ø110 extérieur) ou DN200 (Ø200 extérieur) selon modèle,
- > Existe également en modèle renforcé pour une pose profonde, terrain critique ou forte immersion (cf. notice d'installation),
- > Garantie 15 ans.

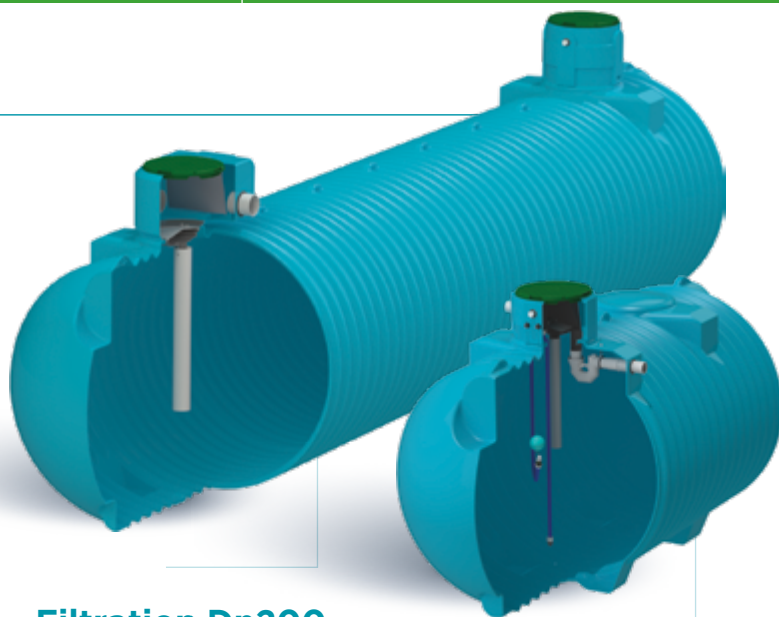

### Filtration Dn100 pour cuves 10 000 à 20 000 litres

#### TYPE A

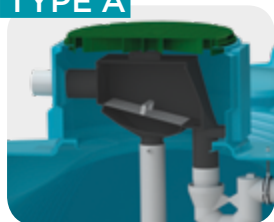

- 1 filtre inox section 1000 microns amovible avec poignée de manutention, à plan incliné,
- 1 compartiment filtre,
- 1 trop-plein pour l'évacuation des particules flottantes.

### Filtration Dn200 pour cuves 25 000 à 75 000 litres

#### TYPE B



- 1 filtre inox section 1000 microns amovible,
- 1 compartiment filtre avec clapet anti-rongeurs,
- 1 trop-plein pour l'évacuation des particules flottantes,
- Rehausse facilement positionnable: rotation sur 360°.

## ÉQUIPEMENTS DE SÉRIE (CUVES DE 10 000 À 20 000 L UNIQUEMENT)

### > 1 système de filtration:

#### Pour les modèles de 10 000 à 20 000 L:

- > 1 filtre inox section 1000 microns amovible avec poignée de manutention facilitant l'évacuation des macro-déchets vers le trop-plein,
- > 1 siphon anti-nuisibles,
- > 1 tube vertical anti-remous.

#### Pour les modèles de 25 000 à 75 000 L:

- > Filtre inox 1000 microns amovible,
- > 1 trop-plein,
- > 1 tube vertical anti-remous,
- > 1 rehausse facilement positionnable: rotation sur 360°,
- > 1 clapet anti-nuisibles.

### Pour les modèles de 10 000 à 20 000 L uniquement:

#### > 1 système d'aspiration Ø 1" comprenant:

- 1 crépine en plastique avec clapet anti-retour à ressort suspendue à un flotteur pour éviter l'aspiration des boues et des flottants,
- 1 tuyau PVC souple,
- 1 jeu de raccords,

#### > 1 tuyau de refoulement pour raccordement à une pompe immergée,

#### > 2 raccords filetés 1" pour connexion de la pompe et du réseau eau de ville, 1 manchon passe-câbles,

#### > 1 chaîne fixée en partie haute de la cuve pour manutention de la pompe (pompe en option),

#### > 2 autocollants en PVC rigide avec pictogramme « eau non potable »,

#### > 1 plaque d'identification.

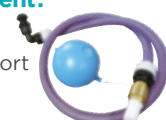

## OPTIONS

- |   |     |
|---|-----|
| > Rehausse  | p64 |
| > Entrée et sortie PVC Ø 200 à 400 pour cuves 10,15 et 20m <sup>3</sup> | p64 |
| > Châssis d'ancrage   | p65 |
| > Sangle d'ancrage  | p65 |
| > Options pompes  | p66 |

# Cuves de récupération d'eau de pluie pré-équipées

ECO CITER

10 000 à 75 000 L

Stockage enterré

Polyéthylène

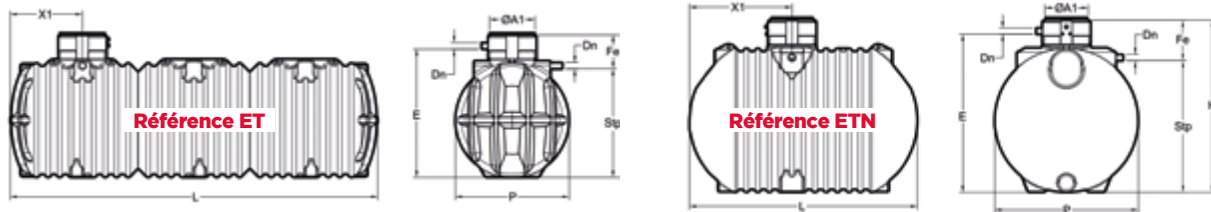

## Référence ET

Volume	Coloris	Référence	P	L	H	E	Stp	Fe	Dn	X1	ØA1	Poids	Nb Trous d'hommes possibles
10 000	▲	ET10000	1943	4364	2420	2182	1845	575	100	1232	770	445	2
15 000	▲	ET15000		6265								630	3
20 000	▲	ET20000		8166								815	4
Modèles renforcés:													
10 000	▲	ETX10000	1943	4364	2420	2182	1845	575	100	1232	770	525	2
15 000	▲	ETX15000		6265								750	3
20 000	▲	ETX20000		8166								975	4

## Référence ETN

Volume	Coloris	Référence	P	L	H	E	Stp	Fe	Dn	X1	ØA1	Poids	Nb Trous d'hommes possibles
14 000	▲	ET14000N	2448	3889	2925	2687	2237	688	100	1750	770	496	1
20 000	▲	ET20000N		5204								678	2
Modèles renforcés:													
14 000	▲	ETX14000N	2448	3889	2925	2687	2237	688	100	1750	770	521	1
20 000	▲	ETX20000N		5204								728	2

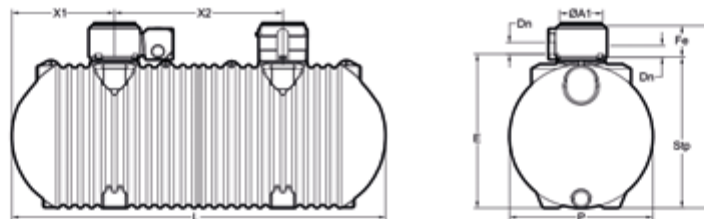

Volume	Coloris	Référence	P	L	H	E	Stp	Fe	Dn	X1	X2	ØA1	Poids	Nb Trous d'hommes possibles
25 000	▲	ET25000	2448	6369	3115	2630	2577	538	200	1750	2868	770	828	2
30 000	▲	ET30000		7534							952		2	
35 000	▲	ET35000		8654							1135		2	
40 000	▲	ET40000		9819							1256		2	
45 000	▲	ET45000		10984							1388		3	
50 000	▲	ET50000		12105							1559		2	
55 000	▲	ET55000		13270							1701		4	
60 000	▲	ET60000		14435							1825		4	
65 000	▲	ET65000		15555							2010		4	
70 000	▲	ET70000		16720							2131		4	
75 000	▲	ET75000	17885	2261	5									
Modèles renforcés:														
25 000	▲	ETX25000	2448	6369	3115	2630	2577	538	200	1750	2868	770	928	2
30 000	▲	ETX30000		7534							1052		2	
35 000	▲	ETX35000		8654							1260		2	
40 000	▲	ETX40000		9819							1381		2	
45 000	▲	ETX45000		10984							1538		3	
50 000	▲	ETX50000		12105							1709		2	
55 000	▲	ETX55000		13270							1901		4	
60 000	▲	ETX60000		14435							2025		4	
65 000	▲	ETX65000		15555							2235		4	
70 000	▲	ETX70000		16720							2356		4	
75 000	▲	ETX75000	17885	2511	5									

Les informations sont indiquées en litres, millimètres et kilogrammes.  
Hauteur hors couvercle (+50mm).



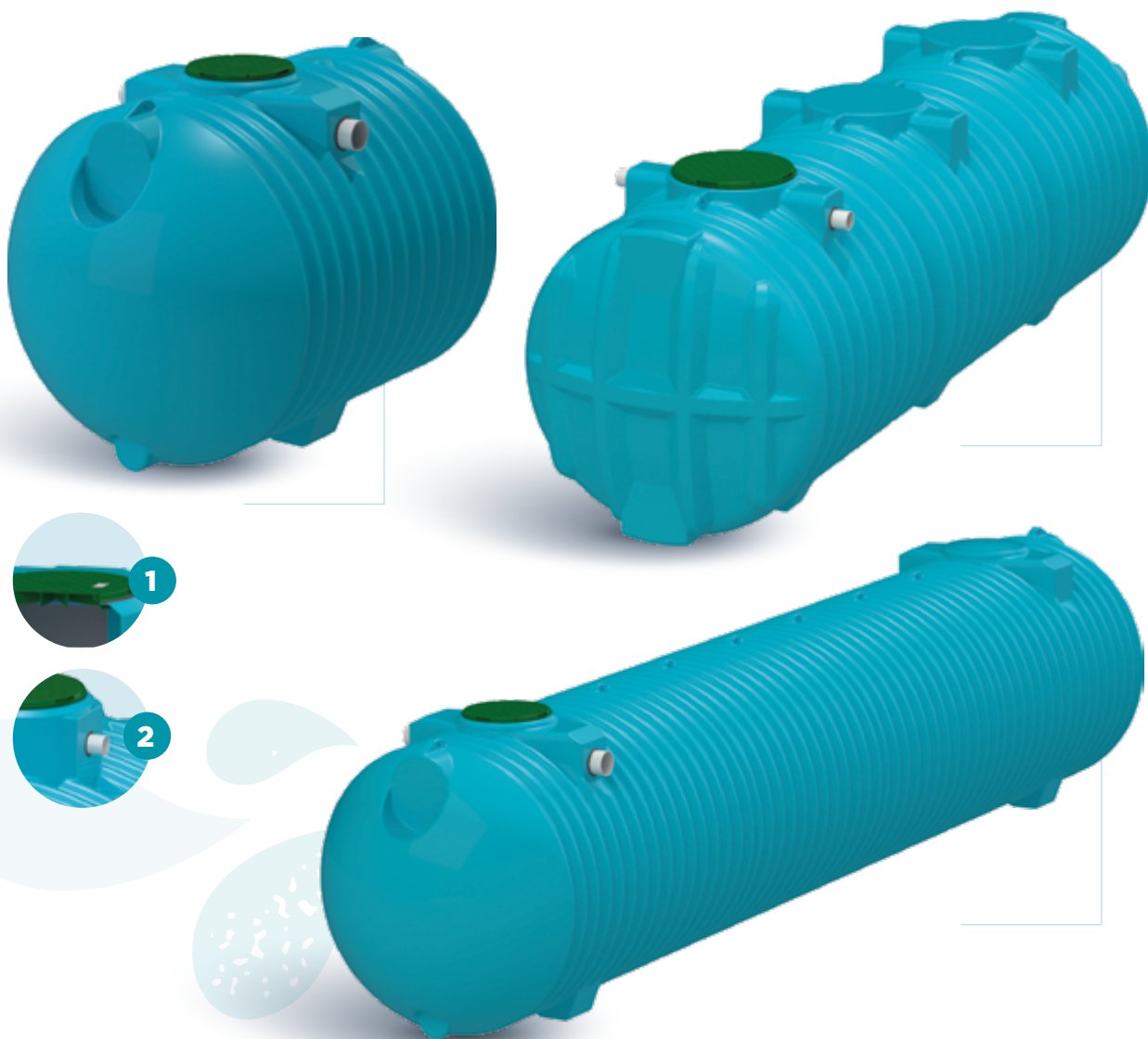

## DESRIPTIF

- > Cuve en polyéthylène rotomoulée 100 % recyclable,
- > Couvercle en polypropylène antidérapant, diamètre de passage 676 mm, fermeture par 1/4 de tour, vis de verrouillage et joint anti-poussières et ruissellements, **1**
- > Pieds stabilisateurs de transport,
- > Tubes d'entrée et de trop-plein en PVC DN100 (Ø110 extérieur) ou DN200 (Ø200 extérieur) selon modèle, **2**
- > Existe également en modèle renforcé pour une pose profonde, terrain critique ou forte immersion (cf. notice d'installation),
- > Garantie 15 ans.

## OPTIONS

- |                     |     |
|---------------------|-----|
| > Filtre externe    | p62 |
| > Rehausse          | p64 |
| > Châssis d'ancrage | p65 |
| > Sangle d'ancrage  | p65 |

# Cuves de récupération d'eau de pluie basiques

ECOBASE

10 000 à 75 000 L

Stockage enterré

Polyéthylène

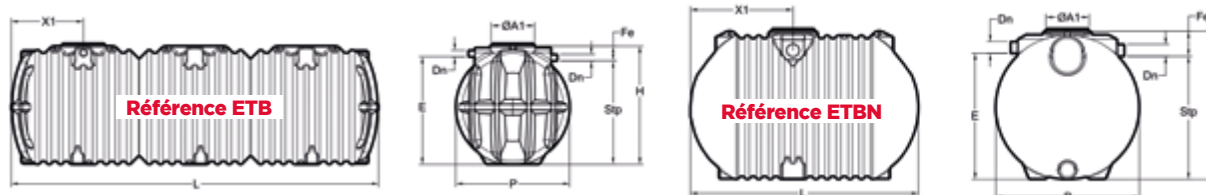

## Référence ETB

Volume	Coloris	Référence	P	L	H	E	Stp	Fe	Dn	X1	ØA1	Poids	Nb Trous d'hommes possibles
10 000		ET10000B	1943	4364	2010	1830	1760	250	100	1232	770	435	2
15 000		ET15000B		6265								620	3
20 000		ET20000B		8166								805	4
Modèles renforcés:													
10 000		ETX10000B	1943	4364	2010	1830	1760	250	100	1232	770	515	2
15 000		ETX15000B		6265								740	3
20 000		ETX20000B		8166								965	4

## Référence ETBN

Volume	Coloris	Référence	P	L	H	E	Stp	Fe	Dn	X1	ØA1	Poids	Nb Trous d'hommes possibles
14 000		ET14000BN	2448	3889	2515	2143	2093	422	200	1750	770	486	1
20 000		ET20000BN		5204								668	2
Modèles renforcés:													
14 000		ETX14000BN	2448	3889	2515	2143	2093	422	200	1750	770	511	1
20 000		ETX20000BN		5204								718	2

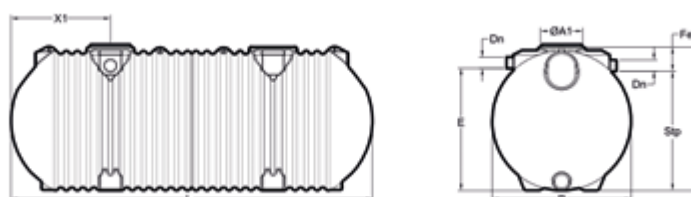

Volume	Coloris	Référence	P	L	H	E	Stp	Fe	Dn	X1	ØA1	Poids	Nb Trous d'hommes possibles
25 000		ET25000B	2448	6369	2515	2143	2093	422	200	1750	770	793	2
30 000		ET30000B		7534								917	2
35 000		ET35000B		8654								1100	2
40 000		ET40000B		9819								1221	2
45 000		ET45000B		10984								1353	3
50 000		ET50000B		12105								1524	2
55 000		ET55000B		13270								1666	4
60 000		ET60000B		14435								1790	4
65 000		ET65000B		15555								1975	4
70 000		ET70000B		16720								2096	4
75 000		ET75000B		17885								2226	5
Modèles renforcés:													
25 000		ETX25000B	2448	6369	2515	2143	2093	422	200	1750	770	893	2
30 000		ETX30000B		7534								1017	2
35 000		ETX35000B		8654								1225	2
40 000		ETX40000B		9819								1346	2
45 000		ETX45000B		10984								1503	3
50 000		ETX50000B		12105								1674	2
55 000		ETX55000B		13270								1866	4
60 000		ETX60000B		14435								1990	4
65 000		ETX65000B		15555								2200	4
70 000		ETX70000B		16720								2321	4
75 000		ETX75000B		17885								2476	5

Les informations sont indiquées en litres, millimètres et kilogrammes.  
Hauteur hors couvercle (+50mm).

Acier

Stockage enterré

10 000 à 120 000 L

## DESRIPTIF

- > Cuve en acier,
- > Revêtement epoxy intérieur/extérieur anti-corrosion,
- > Anneaux de levage et d'ancrage,
- > Couvercle en polypropylène antidérapant, diamètre de passage 676 mm, fermeture par 1/4 de tour, vis de verrouillage et joint anti-poussières et ruissellements,
- > Passe câbles Dn50,
- > Tubes d'entrée et de trop-plein en PVC DN100 Ø110 extérieur) ou DN200 (Ø200 extérieur) selon modèle,
- > Pieds stabilisateurs de transport,
- > Garantie 5 ans.

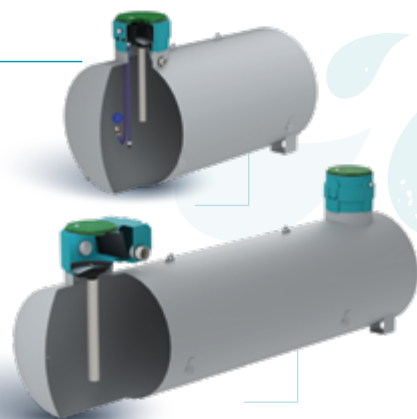

## ÉQUIPEMENTS DE SÉRIE

### > 1 système de filtration :

#### Pour les modèles de 10000 et 15000 L :

- > 1 filtre inox section I 000 microns amovible avec poignée de manutention facilitant l'évacuation des macro-déchets vers le trop-plein,
- > 1 siphon anti-nuisibles,
- > 1 tube vertical anti-remous.

#### Pour les modèles de 20000 à 120000 L :

- > Filtre inox 1000 microns amovible et à plan incliné,
- > 1 trop-plein,
- > 1 tube vertical anti-remous,
- > 1 rehausse facilement positionnable: rotation sur 360°,
- > 1 clapet anti-nuisibles.

### Pour les modèles de 10000 et 15000 L uniquement :

#### > 1 système d'aspiration Ø 1" comprenant :

- 1 crépine en plastique avec clapet anti-retour à ressort suspendue à un flotteur pour éviter l'aspiration des boues et des flottants,
- 1 tuyau PVC souple,
- 1 jeu de raccords,

#### > 1 tuyau de refoulement pour raccordement à une pompe immergée,

#### > 2 raccords filetés 1" pour connexion de la pompe et du réseau eau de ville

#### > 1 manchon passe-câbles,

#### > 1 chaîne fixée en partie haute de la cuve pour manutention de la pompe (pompe en option),

#### > 2 autocollants en PVC rigide avec pictogramme « eau non potable »,

#### > 1 plaque d'identification.



Volume	Référence	P	L	H	E	Stp	Fe	Dn	X1	ØA1	Poids	Nb Trous d'hommes possibles
10 000	ECGV010A	1900	4196	2460	2222	1844	616	100	948	770	1010	1
15 000	ECGV015A		5696								1290	

Volume	Référence	P	L	H	E	Stp	Fe	Dn	X1	X2	ØA1	Poids	Nb Trous d'hommes possibles
20 000	ECGV020A	1900	7696	2650	2165	2112	538	200	948	5800	770	1736	2
25 000	ECGV025A		9196							7300		2014	
30 000	ECGV030A	2400	7238	3150	2665	2612	538	200	969	5300	770	2448	2
40 000	ECGV040A		9238							7300		3039	
50 000	ECGV050A		11738							9800		3828	
60 000	ECGV060A		8964							6800		4434	
70 000	ECGV070A	3000	10464	3750	3265	3212	538	200	1082	8300	770	5095	2
80 000	ECGV080A		11964							9800		5812	
90 000	ECGV090A		13464							11300		6488	
100 000	ECGV100A		14964							12800		7205	
120 000	ECGV120A		17592							15428		8481	

Les informations sont indiquées en litres, millimètres et kilogrammes. Hauteur hors couvercle (+50mm).

## OPTIONS

- > Rehausse p64
- > Options spécifiques pour cuves acier p70
- > Options pompes p66



## DESRIPTIF

- > Cuve en acier,
- > Revêtement epoxy intérieur/extérieur anti-corrosion,
- > Anneaux de levage et d'ancrage,
- > Couvercle en polypropylène antidérapant, diamètre de passage 676 mm, fermeture par 1/4 de tour, vis de verrouillage et joint anti-poussières et ruissellements,
- > Tubes d'entrée et de trop-plein en acier DN100 (Ø110 extérieur) ou DN200 (Ø200 extérieur) selon modèle,
- > Pieds stabilisateurs de transport,
- > Garantie 5 ans.

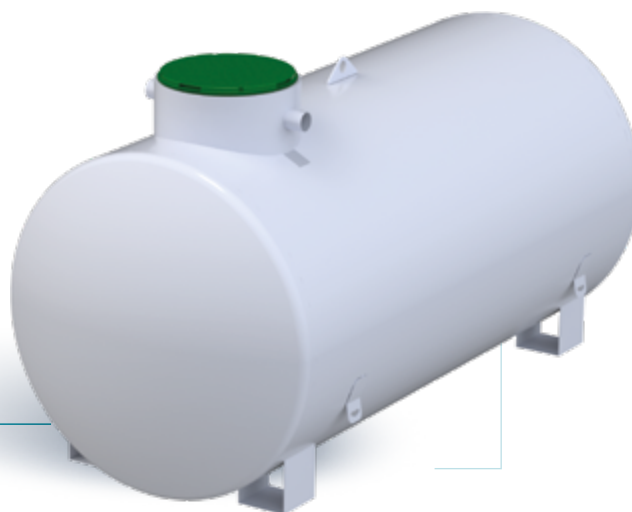

## ÉQUIPEMENTS DE SÉRIE

- > Regard de visite avec couvercle polyéthylène antidérapant Dn de passage 676 mm sur joint d'étanchéité,
- > Passe-câbles Dn50.

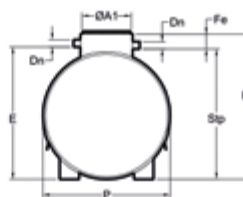
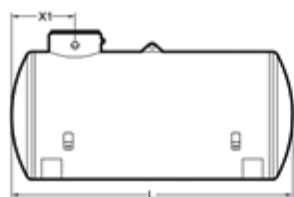

Volume	Référence	P	L	H	E	Stp	Fe	Dn	X1	ØA1	Poids	Nb Trous d'hommes possibles
10 000	ECGV010AN	1900	4196	2160	1975	1945	215	100	948	770	1006	1
15 000	ECGV015AN		5696								1286	
20 000	ECGV020AN		7696								1705	
25 000	ECGV025AN		9196								1961	
30 000	ECGV030AN	2400	7238	2660	2430	2400	260	200	1082		2421	
40 000	ECGV040AN		9238								3012	
50 000	ECGV050AN		11738								3802	
60 000	ECGV060AN	3000	8964	3260	3030	3000	260	200	1082		4418	
70 000	ECGV070AN		10464								5072	
80 000	ECGV080AN		11964								5795	
90 000	ECGV090AN		13464								6471	
100 000	ECGV100AN		14964								7188	
120 000	ECGV120AN		17592							8464		

Les informations sont indiquées en litres, millimètres et kilogrammes.  
Hauteur hors couvercle (+50mm).

## OPTIONS

- > Filtre externe p62
- > Rehausse p64
- > Options spécifiques pour cuves acier p70

**Polyester**

**Stockage enterré**

**10 000 à 60 000 L**

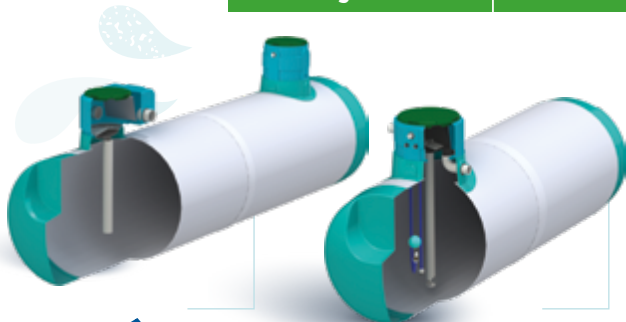

## DESRIPTIF

- > Cuve en polyester armé de fibre de verre et réalisée par enroulement filaire,
- > Couvercle en polypropylène antidérapant, diamètre de passage 676 mm, fermeture par 1/4 de tour, vis de verrouillage et joint anti-poussières et ruissellements,
- > Tubes d'entrée et de trop-plein en PVC DN100 (Ø110 extérieur) ou DN200 (Ø200 extérieur selon modèle),
- > Garantie 10 ans.



**PRODUIT**  
La solution polyester, le choix de l'anti-corrosion



Détail du filtre inox facilement démontable.

- ① Manchon passe-câble,
  - ② Piquage fileté 1" selon modèle pour aspiration ou refoulement pompe (sur demande)
- De série pour modèles 10 000 et 15 000 L  
Autre modèle de piquage: sur demande

## ÉQUIPEMENT DE SÉRIES

### > 1 système de filtration:

#### Pour les modèles de 10 000 et 15 000 L:

- > 1 filtre inox section 1000 microns amovible avec poignée de manutention facilitant l'évacuation des macro-déchets vers le trop-plein,
- > 1 siphon anti-nuisibles,
- > 1 tube vertical anti-remous.

#### Pour les modèles de 20 000 à 60 000 L:

- > Filtre inox 1000 microns amovible et à plan incliné,
- > 1 trop-plein,
- > 1 tube vertical anti-remous,
- > 1 rehausse facilement positionnable: rotation sur 360°,
- > 1 clapet anti-nuisibles.

#### Pour les modèles de 10 000 et 15 000 L uniquement:

### > 1 système d'aspiration Ø 1" comprenant:

- 1 crépine en plastique avec clapet anti-retour à ressort suspendue à un flotteur pour éviter l'aspiration des boues et des flottants,
- 1 tuyau PVC souple,
- 1 jeu de raccords,

### > 1 tuyau de refoulement pour raccordement à une pompe immergée,

### > 2 raccords filetés 1" pour connexion de la pompe et du réseau eau de ville,

### > 1 manchon passe-câbles,

### > 1 chaîne fixée en partie haute de la cuve pour manutention de la pompe (pompe en option),

### > 2 autocollants en PVC rigide avec pictogramme « eau non potable »,

### > 1 plaque d'identification.

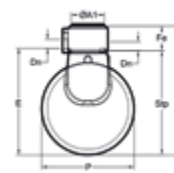
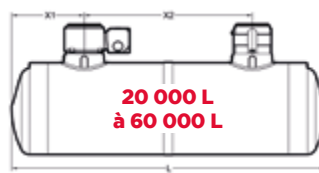
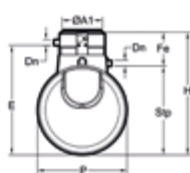
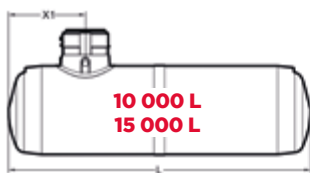

Volume	Référence	P	L	H	E	Stp	Fe	Dn	X1	ØA1	Poids	Nb Trous d'hommes possibles
10 000	ECGVR010P	1614	5500	2232	1994	1616	616	100	1400	770	446	1
15 000	ECGVR015P	2016	5300	2636	2398	2020			1600		582	

Volume	Référence	P	L	H	E	Stp	Fe	Dn	X1	X2	ØA1	Poids	Nb Trous d'hommes possibles
20 000	ECGVR020P	2016	6900	2826	2341	2288	538	200	1600	3700	770	765	2
25 000	ECGVR025P		8500							920			
30 000	ECGVR030P		10100							1135			
40 000	ECGVR040P	2416	9520	3240	2755	2702	538	200	1620	6565	770	1585	2
50 000	ECGVR050P		11870							1968			
60 000	ECGVR060P		14220							2417			

Les informations sont indiquées en litres, millimètres et kilogrammes. Hauteur hors couvercle (+50mm).

## OPTIONS

- > Châssis d'ancrage cuve polyester
- > Sangle d'ancrage cuves polyester

- p71 > Berceaux
- p71 > Options pompes

- p70
- p66

# Cuves de récupération d'eau de pluie basiques

ECOGVPN

10 000 à 60 000 L

Stockage enterré

Polyester

RÉCUPÉRATION COLLECTIF

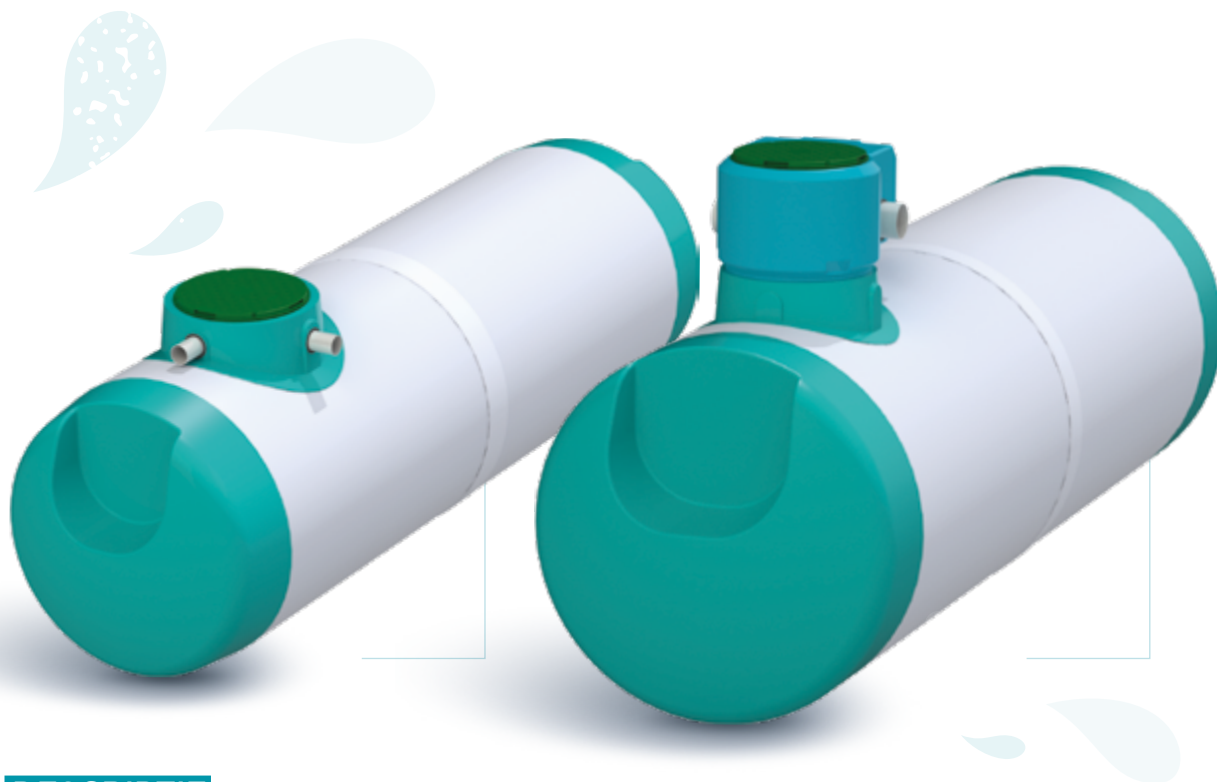

## DESRIPTIF

- > Cuve en polyester armé de fibre de verre et réalisée par enroulement filamentaire,
- > Couvercle en polypropylène antidérapant, diamètre de passage 676 mm, fermeture par 1/4 de tour, vis de verrouillage et joint anti-poussières et ruissellements,
- > Tubes d'entrée et de trop-plein en PVC DN100 (Ø110 extérieur) ou DN200 (Ø200 extérieur) selon modèle,
- > Garantie 10 ans.

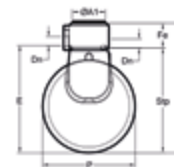
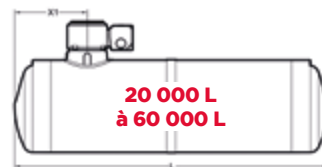
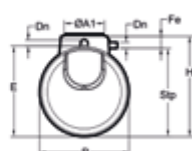
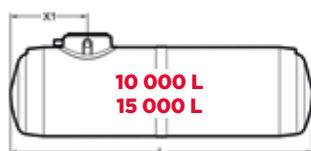

## Référence ETBN

Volume	Référence	P	L	H	E	Stp	Fe	Dn	X1	ØA1	Poids	Nb Trous d'hommes possibles
10 000	ECGVR010PN	1614	5500	1822	1646	1606	216	100	1400	770	432	1
15 000	ECGVR015PN	2016	5300	2226	2050	2010			1600		568	
20 000	ECGVR020PN		6900	2826	2341	2288	538	200	747			
25 000	ECGVR025PN		8500						902			
30 000	ECGVR030PN		10100						1117			
40 000	ECGVR040PN	2416	9520	3240	2755	2702	1620	1567				
50 000	ECGVR050PN		11870					1950				
60 000	ECGVR060PN		14220					2400				

Les informations sont indiquées en litres, millimètres et kilogrammes.  
Hauteur hors couvercle (+50mm).

## OPTIONS

- > Filtre externe p62
- > Châssis d'ancrage cuve polyester p71
- > Sangle d'ancrage cuves polyester p71





## POUR L'HABITAT ET LE COLLECTIF |

Les projets d'aménagement se doivent de respecter les objectifs de **gestion équilibrée et durable de la ressource en eau**: préservation des éco-systèmes, lutte contre les pollutions, prévention des inondations etc.

Dès lors, l'action de récupération des eaux pluviales doit idéalement prévoir un système cohérent de régulation, en rapport avec la pluviométrie locale et la nature géologique et géophysique des sols.

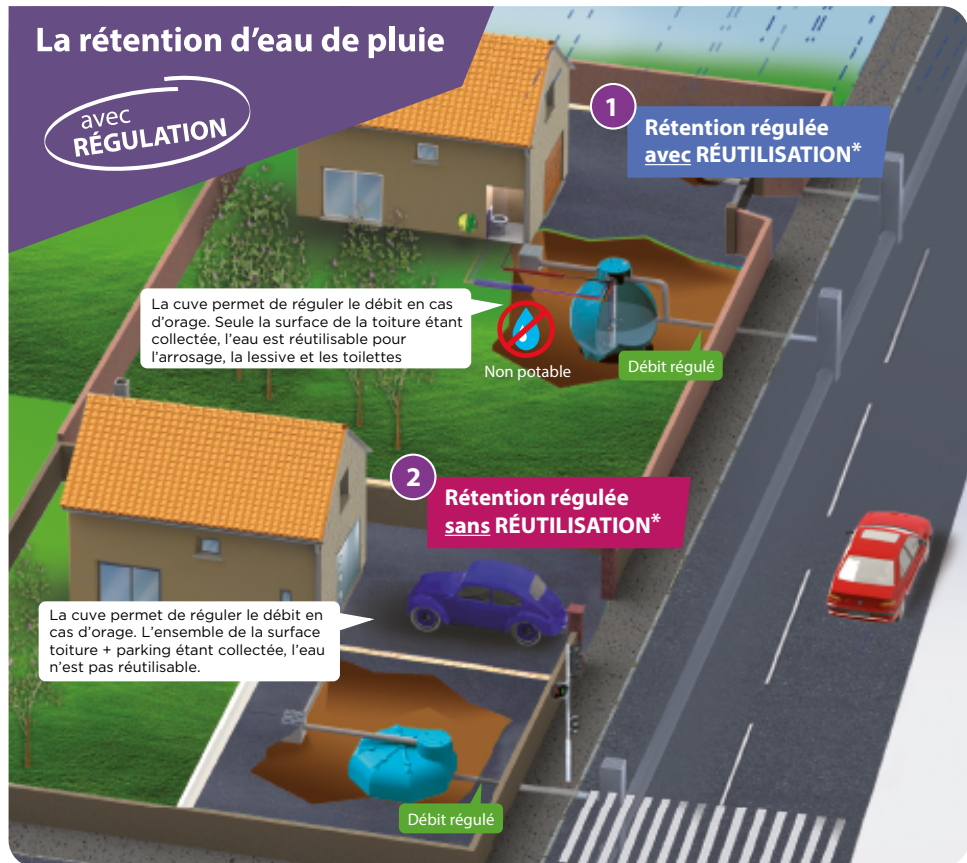

**SOLUTION ÉCONOMIQUE TOUT EN 1!**

**NE NÉCESSITE PAS DE POSTE DE RELEVAGE**

**LE PRINCIPE DE LA CUVE DE RÉGULATION:**

- > La cuve de régulation permet de limiter le débit en cas d'orage.
- > Dans le cas d'une forte pluie, l'eau pénètre dans la cuve avec un débit maximum et ressort de la cuve:

### Dans le cas de la régulation basse

- > En partie basse avec un débit contrôlé.
- > Si le volume de la cuve n'est pas suffisant, le débit est alors évacué par le trop plein d'urgence pour éviter son débordement.

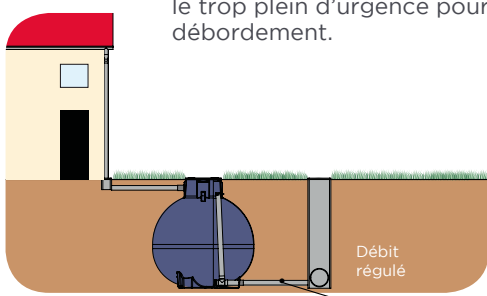

### Dans le cas de la régulation haute

- > En partie haute avec un débit contrôlé.
- > Un flotteur de détection de niveau assure le fonctionnement automatique de la pompe.
- > Une vanne 1/4 de tour permet de calibrer manuellement le débit d'évacuation.

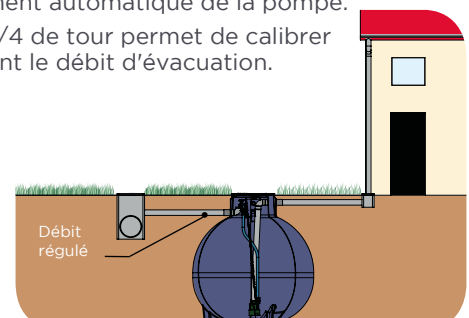



## POUR L'HABITAT ET LE COLLECTIF |

DE 1000 L À 75000L



HABITAT

### **ECOREGUL - SORTIE BASSE ..... Page 26**

Cuves de régulation d'eau  
de 2000 à 10000 L

### **ECOREGUL SLIM - SORTIE BASSE .... Page 28**

Cuves plates de régulation d'eau  
de 3000 à 7000 L

### **ECOREGUL - SORTIE HAUTE ..... Page 30**

Cuves de régulation d'eau sortie haute  
de 1000 à 10000 L

COLLECTIF

### **ECOREGUL - SORTIES BASSE ET HAUTE ..... Page 32**

Cuves de régulation d'eau  
de 10000 à 75000 L

### **OPTIONS ..... Page 62**

### **NOTICES ..... Page 84**

RÉGULATION  
HABITAT



Polyéthylène

Stockage enterré

2 000 à 10 000 L

À effet Vortex débit de 0,5 à 2 L/s

À ajustage réglable débit de 2,1 à 9 L/s

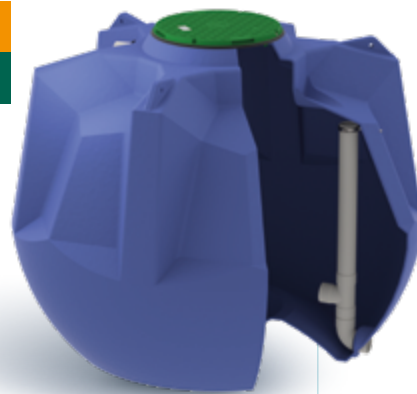

**PRODUIT**  
Evitez le colmatage de la sortie pour les faibles débits



NOUVEAU

## DESSCRIPTIF

- > Cuve en polyéthylène rotomoulée 100 % recyclable,
- > Avec anneaux de levage,
- > Couvercle en polypropylène antidérapant, diamètre de passage 676 mm, fermeture par 1/4 de tour, vis de verrouillage et joint anti-poussières et ruissellements,
- > Tube d'entrée en PVC DN100 (Ø110 extérieur),
- > Tube de sortie en PVC DN100 (Ø110 extérieur) et trop plein d'urgence en partie haute pour la version vortex,
- > Tube trop plein anti-débordement pour ajustage,
- > Garantie 15 ans.

### DEUX SYSTÈMES DE RÉGULATION:

#### RÉGULATEUR VORTEX

(RÉGLAGE ET INTÉGRATION EN USINE UNIQUEMENT)

Vortex monté sur coude PVC en sortie basse DN100.

**NB:** la cote de trop-plein est réservée aux cuves avec effet Vortex, réf. ET-----RXRFC

#### AVEC AJUTAGE RÉGLABLE

En sortie basse avec un té DN100 et trop plein DN 100 ou 200 selon modèle.



## La régulation...

### ... à effet Vortex

- > Le dispositif Vortex permet de conserver une section de passage supérieure à un simple ajustage, réduisant ainsi les risques de dysfonctionnement.

### ... à ajustage réglable

- > La cuve de régulation permet de limiter le débit restitué en cas d'orage.

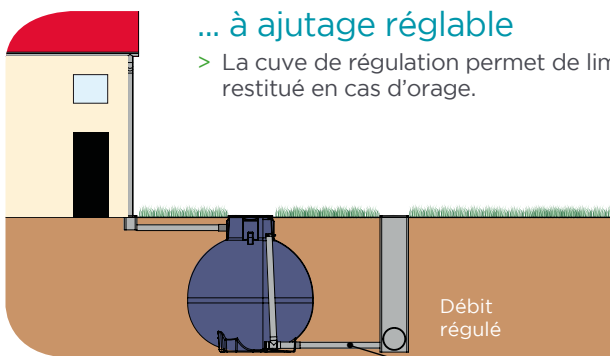

## OPTIONS

- |   |     |
|---|-----|
| > Filtre externe à enterrer                   | p62 |
| > Rehausse                                    | p64 |
| > Fer à béton pour lestage                    | p65 |
| > Mini-châssis d'ancrage acier (selon modèle) | p65 |
| > Châssis d'ancrage (pour référence ETM)      | p65 |
| > Sangle d'ancrage (pour référence ETM)       | p65 |

# Cuves de régulation en sortie basse

**ECO**REGUL  
SORTIE BASSE

2 000 à 10 000 L

Stockage enterré

Polyéthylène

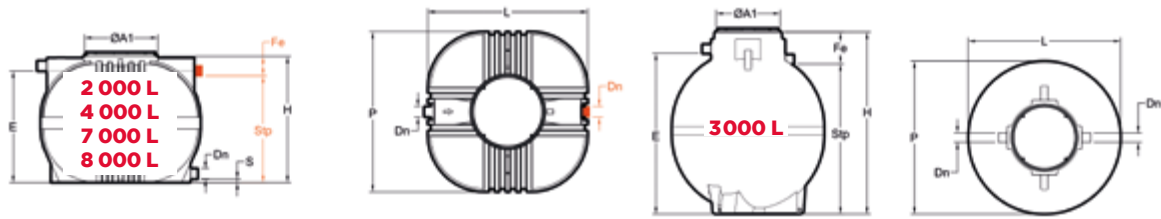

Volume	Coloris	Ajutage / Vortex	Référence	P	L	H	E	Stp	S	Fe	Dn	ØA1	Poids
2 000		Vortex	ET02000RXRFC	1651	1651	1300	1150	1100	49	200	100	770	124
2 000		Ajutage	ET02000RRFC					-					
3 000		Vortex	ET03000RXRFC	1764	1764	2100	1854	1734	94	366			147
3 000		Ajutage	ET03000RRFC					-					
4 000		Vortex	ET04000RXRFC	2004	2004	1729	1571	1521	49	208			187
4 000		Ajutage	ET04000RRFC					-					
7 000		Vortex	ET07000RX	2311	2311	2186	2036	1986	49	200			276
7 000		Ajutage	ET07000R					-		-			
8 000		Vortex	ET08000RX	2311	2311	2402	2252	2202	49	200	309		
8 000		Ajutage	ET08000R					-		-			

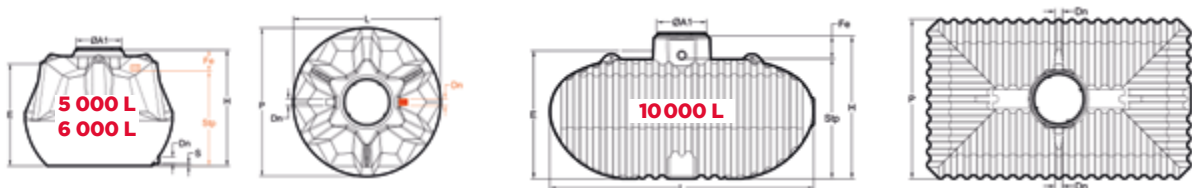

Volume	Coloris	Ajutage / Vortex	Référence	P	L	H	E	Stp	S	Fe	Dn	ØA1	Poids
5 000		Vortex	ETY05000RXRFC	2400	2400	1862	1640	1520	39	342	100	770	233
5 000		Ajutage	ETY05000RRFC			-		-					
6 000		Vortex	ETY06000RXRFC	2400	2400	2092	1870	1750	49	342			274
6 000		Ajutage	ETY06000RRFC			-		-					
10 000		Vortex	ETM10000RX	2351	3906	2105	1890	1770	49	335			378
10 000		Ajutage	ETM10000R					-		-			

Les informations sont indiquées en litres, millimètres et kilogrammes.  
Hauteur hors couvercle (+50mm).





**Polyéthylène**

**Stockage enterré et hors-sol**

**3 000 et 7 000 L**

À ajustage réglable débit de 0,5 à 9 L/s

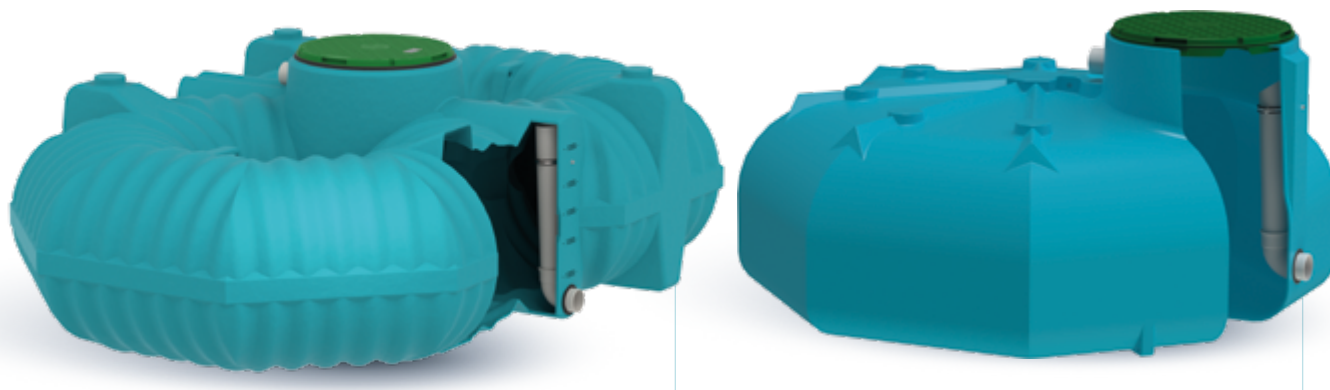

## DESSCRIPTIF

- > Cuve en polyéthylène rotomoulée 100 % recyclable,
- > Avec anneaux d'ancrage (sur la 3 000 L) et de levage,
- > Couvercle en polypropylène antidérapant, diamètre de passage 676 mm, fermeture par 1/4 de tour, vis de verrouillage et joint anti-poussières et ruissellements,
- > Tubes d'entrée en PVC DN100 (Ø110 extérieur),
- > Tubes de sortie en PVC DN100 (Ø110 extérieur) en partie basse, intégrant un trop-plein anti-débordement,
- > Garantie 15 ans.

### SYSTEME DE RÉGULATION:

#### AVEC AJUTAGE RÉGLABLE

- > En sortie basse avec un coude PVC DN100 et trop plein PVC DN100.

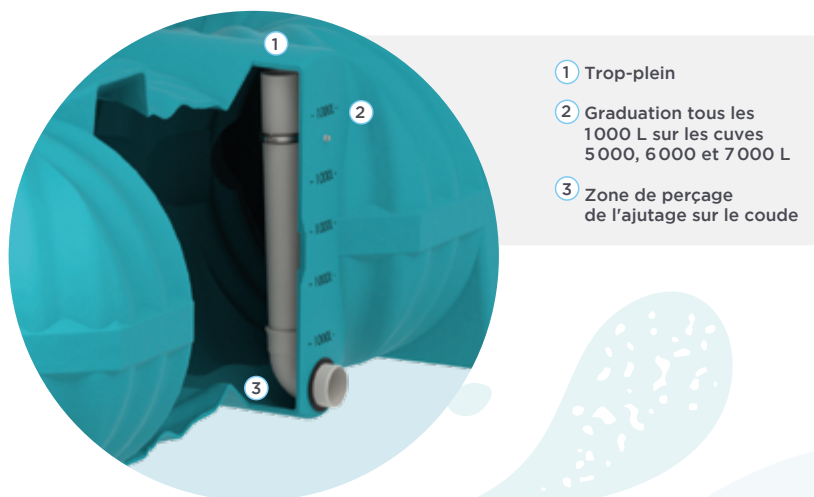

## OPTIONS

- > Filtre externe à enterrer p62
- > Rehausse p64
- > Mini-châssis d'ancrage acier (selon modèle) p65

# Cuves plates de régulation en sortie basse

**ECO**REGUL  
**SLIM**  
SORTIE BASSE

3 000 et 7 000 L

Stockage enterré et hors-sol

Polyéthylène

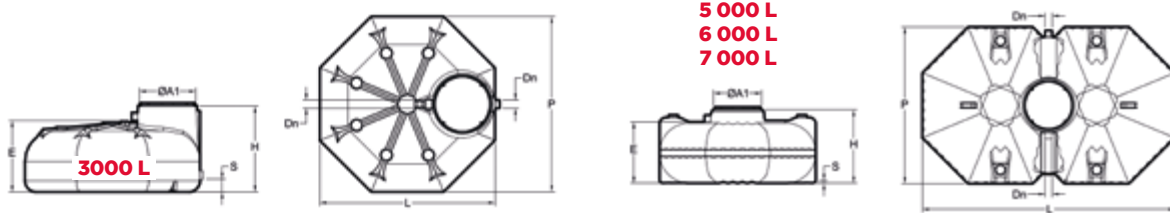

Volume	Coloris	Référence	P	L	H	E	S	Dn	ØA1	Poids
3 000		ETS03000R	2310	2310	1130	940	149	100	770	185
5 000		ETP05000R	2408	3891			1280			1090
6 000		ETP06000R			297					
7 000		ETP07000R			1428	1238				

Les informations sont indiquées en litres, millimètres et kilogrammes.  
Hauteur hors couvercle (+50mm).

RÉGULATION  
HABITAT

Polyéthylène

Stockage enterré

1000 à 10000 L



## DESRIPTIF

- > Cuve en polyéthylène rotomoulée 100 % recyclable,
- > Avec anneaux de levage,
- > Couvercle en polypropylène antidérapant, diamètre de passage 676 mm, fermeture par 1/4 de tour, vis de verrouillage et joint anti-poussières et ruissellements,
- > Tubes d'entrée et trop-plein en PVC DN100 (Ø110 extérieur),
- > Trop-plein anti-débordement intégré à la sortie,
- > Garantie 15 ans.

## ÉQUIPEMENTS DE SÉRIE

- > Cuve équipée d'une pompe automatique Feka 600 mono 230V,
- > 1 tube vertical anti-remous raccordé à l'entrée de la cuve,
- > Tuyau de refoulement de la pompe raccordé au trop plein de la sortie. Si la côte du réseau est supérieure à la génératrice de la cuve: **nous consulter**,
- > 1 vanne PVC 1/4 de tour calibrant le débit de 0,75 à 2,5 l/s.

## PRODUIT

**Produit tout en 1 ! Vendu avec une pompe intégrée permet de restituer le débit régulé au niveau du fil d'eau d'entrée (pas de perte de hauteur).**

### Pompe FEKA600 11911

#### Caractéristiques techniques de la pompe

- > Pompe immergée automatique 0,55 kW mono 230V - 50 Hz - intensité 4,3 A livrée avec 5 m de câble et fiche normalisée,
- > Commande automatique par flotteur externe, Ø de refoulement 1" 1/4 F,
- > Niveau mini. d'aspiration 175 mm,
- > Débit de fuite de 0,75 à 2,5 L/s,
- > Garantie 2 ans.

Caractéristiques hydrauliques

Débit (m³/h)	0	3	4,5	6	7,5	9	12
Hauteur (m)	7,4	6,45	6,1	5,7	5,35	4,95	4,1

### Pompe DR STEEL 20033

#### Caractéristiques techniques de la pompe

- > Conçue pour évacuer les eaux pluviales, de drains, d'infiltration ou d'inondation sa crépine de protection contre les graviers autorise une granulométrie de 10 mm,
- > Pompe immergée automatique 0,55 kW mono 230V - 50 Hz - intensité 4,3 A livrée avec 10 m de câble et fiche normalisée,
- > S'adapte sur toutes les cuves ECOBASE,
- > Débit de fuite à partir 2,5 à 4,5l/s,
- > Prévoir un kit de refoulement KRP63,
- > Garantie 2 ans.

Caractéristiques hydrauliques

Débit (m³/h)	0	1,8	3,6	5,4	7,2	9	10,8	12,7	14,5	16,3	18,1
Hauteur (m)	12,4	11,3	10,4	9,2	8,4	7,2	6,3	5	4	3	1,8

## OPTIONS

- > Filtre externe à enterrer p62
- > Rehausse p64
- > Fer à béton pour lestage p65
- > Mini-châssis d'ancrage acier (selon modèle) p65
- > Châssis d'ancrage (pour référence ETM) p65
- > Sangle d'ancrage (pour référence ETM) p65

# Cuves de régulation en sortie haute

**ECO**REGUL  
SORTIE HAUTE

1000 à 10 000 L

Stockage enterré

Polyéthylène

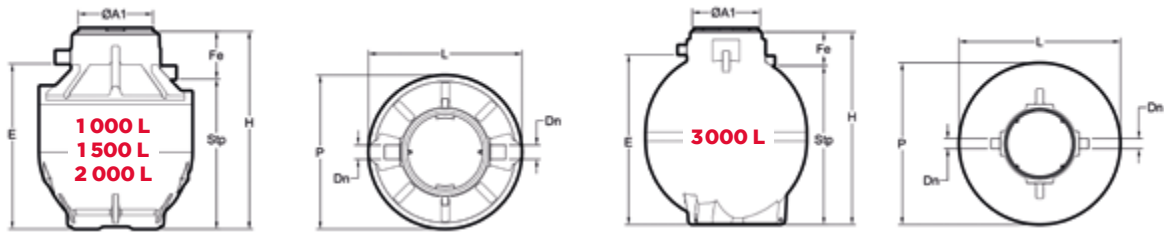

Volume	Coloris	Référence	P	L	H	E	Stp	Fe	Dn	ØA1	Poids
1 000	▲	ETY01000RPRFC	1200	1200	1540	1289	1169	371	100	585	78
1 500	▲	ETY01500RPRFC	1500	1500	1725	1494	1374	351		770	109
2 000	▲	ETY02000RPRFC	1500	1500	1975	1744	1624	351		770	129
3 000	▲	ET03000RPRFC	1764	1764	2100	1854	1734	366		770	154

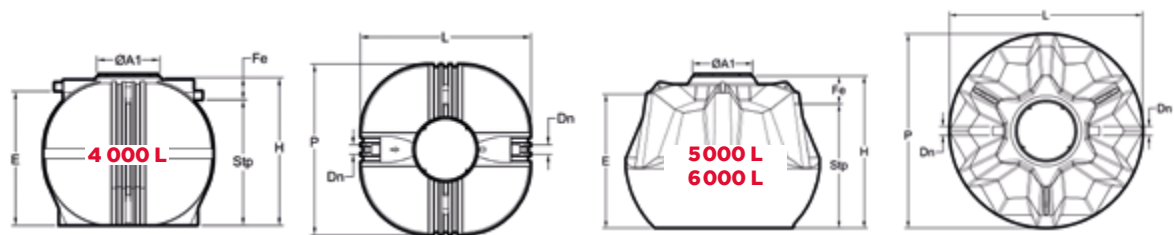

Volume	Coloris	Référence	P	L	H	E	Stp	Fe	Dn	ØA1	Poids
4 000	▲	ET04000RPRFC	2004	2004	1729	1571	1521	208	100	770	208
5 000	▲	ETY05000RPRFC	2400	2400	1862	1640	1520	342			236
6 000	▲	ETY06000RPRFC	2400	2400	2092	1870	1750	342			278

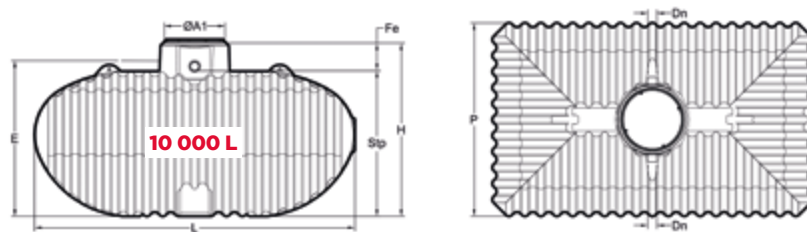

Volume	Coloris	Référence	P	L	H	E	Stp	Fe	Dn	ØA1	Poids
10 000	▲	ETM10000RP	2351	3906	2105	1890	1770	335	100	770	400

Les informations sont indiquées en litres, millimètres et kilogrammes.  
Hauteur hors couvercle (+50mm).

RÉGULATION  
HABITAT



**Polyéthylène**

**Stockage enterré**

**10 000 à 75 000 L**

À effet Vortex débit de 0,5 à 2 L/s

À ajustage réglable débit de 2,1 à 9 L/s

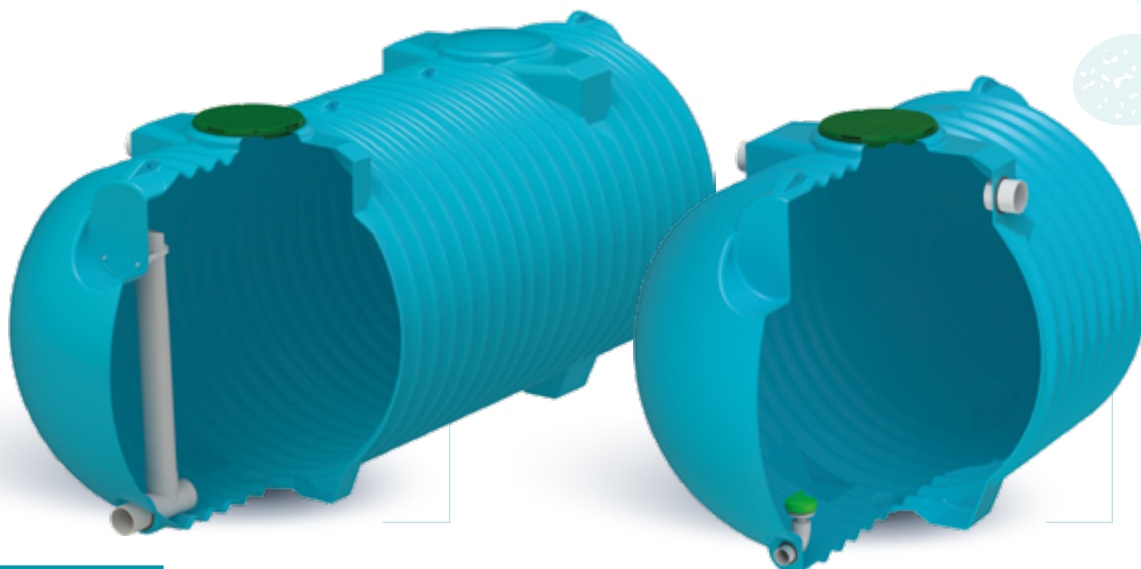

## DESRIPTIF

- > Cuve en polyéthylène rotomoulée 100% recyclable,
- > Couvercle en polypropylène antidérapant, diamètre de passage 676 mm, fermeture par 1/4 de tour, vis de verrouillage et joint anti-poussières et ruissellements,
- > Tube d'entrée en PVC DN100 (Ø110 extérieur) ou DN150 (Ø160 extérieur) selon modèle,
- > Tube de sortie en PVC DN100 (Ø110 extérieur) ou DN150 (Ø200 extérieur) en partie basse pour ajustage et en partie haute pour le vortex, intégrant un trop-plein anti-débordement sur la version ajustage,
- > Garantie 15 ans.

### POUR LA RÉGULATION HAUTE :

- > Tubes d'entrée et de sortie en PVC DN100 (Ø110 extérieur ou 200 selon modèle),
- > Trop-plein anti-débordement intégré à la sortie.

## ÉQUIPEMENTS DE SÉRIE

### DEUX SYSTÈMES DE RÉGULATION :

#### RÉGULATEUR VORTEX (RÉGLAGE EN USINE UNIQUEMENT)

Vortex monté sur coude PVC en sortie basse DN100.

**NB :** la cote de trop-plein est réservée aux cuves avec effet Vortex, réf. ET-----ETX

#### AVEC AJUTAGE RÉGLABLE

- > En sortie basse avec un té DN100 et trop plein DN 100 ou 200 selon modèle.

## OPTIONS

- |   |     |
|---|-----|
| > Filtre externe à enterrer             | p62 |
| > Rehausse                              | p64 |
| > Châssis d'ancrage (pour gros volumes) | p65 |
| > Châssis d'ancrage (pour gros volumes) | p65 |



Cuve de 10 m<sup>3</sup> en sortie haute avec pompe possible (ETX10000RP)

**Nous consulter**

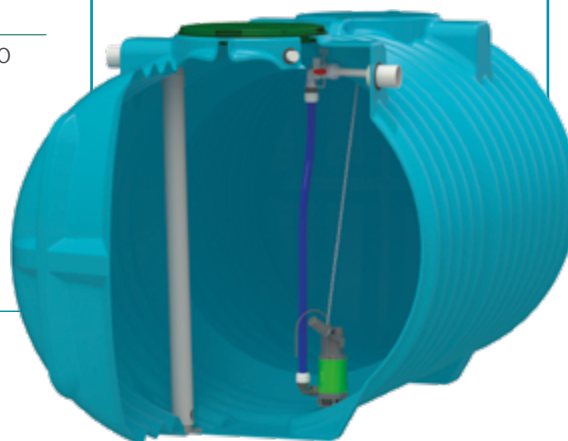

# Cuves de régulation en sorties basse et haute

**ECO**REGUL  
SORTIE BASSE

10 000 à 75 000 L

Stockage enterré

Polyéthylène

À effet Vortex débit de 0,5 à 2 L/s

À ajustage réglable débit de 2,1 à 9 L/s

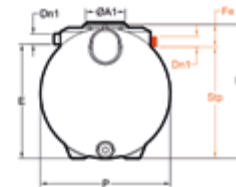
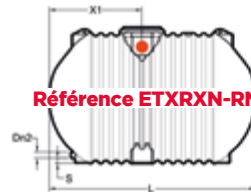
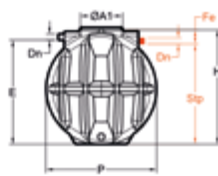
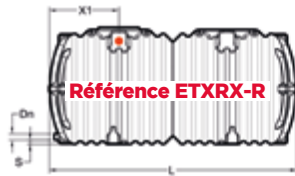

## Référence ETXRX-R

Volume	Coloris	Référence	P	L	H	E	Stp	S	Fe	Dn	X1	ØA1	Poids	Nb Trous d'hommes possibles
10 000	▲	ETX10000RX	1943	4364	2010	1830	1760	80	250	100	1232	770	525	2
		ETX10000R		4364			-		-					
15 000	▲	ETX15000RX		6265			1760		250					
		ETX15000R		6265			-		-					
20 000	▲	ETX20000RX		8166			1760		250				975	4
		ETX20000R		8166			-		-					

## Référence ETXRXN-RN

Volume	Coloris	Référence	P	L	H	E	Stp	S	Fe	Dn1	Dn2	X1	ØA1	Poids	Nb Trous d'hommes possibles
14 000	▲	ETX14000RXN	2448	3889	2515	2143	2093	105	422	200	100	1750	770	521	2
		ETX14000RN		3889			-	86	-		150/200			521	
20 000	▲	ETX20000RXN		5204			2093	105	422		100			728	
		ETX20000RN		5204			-	86	-		150/200			728	

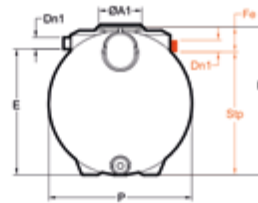
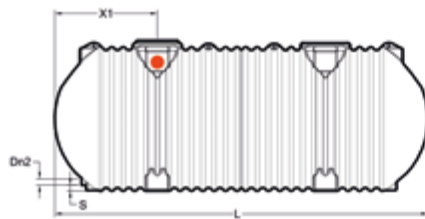

Volume	Coloris	Référence	P	L	H	E	Stp	S	Fe	Dn1	Dn2	X1	ØA1	Poids	Nb Trous d'hommes possibles
25 000	▲	ETX25000RX	2448	6369	2515	2143	2093	105	422	200	100	1750	770	903	2
		ETX25000R					-	86	-		150/200			903	
30 000	▲	ETX30000RX		7534			2093	105	422		100			1027	
		ETX30000R					-	86	-		150/200			1027	
35 000	▲	ETX35000RX		8654			2093	105	422		100			1235	
		ETX35000R					-	86	-		150/200			1235	
40 000	▲	ETX40000RX		9819			2093	105	422		100			1356	
		ETX40000R					-	86	-		150/200			1356	
45 000	▲	ETX45000RX		10984			2093	105	422		100			1513	
		ETX45000R					-	86	-		150/200			1513	
50 000	▲	ETX50000RX		12105			2093	105	422		100			1684	
		ETX50000R					-	86	-		150/200			1684	
55 000	▲	ETX55000RX		13270			2093	105	422		100			1876	
		ETX55000R					-	86	-		150/200			1876	
60 000	▲	ETX60000RX		14435			2093	105	422		100			2000	
		ETX60000R					-	86	-		150/200			2000	
65 000	▲	ETX65000RX		15555			2093	105	422		100			2210	
		ETX65000R					-	86	-		150/200			2210	
70 000	▲	ETX70000RX		16720			2093	105	422		100			2331	
		ETX70000R					-	86	-		150/200			2331	
75 000	▲	ETX75000RX		17885			2093	105	422		100			2486	
		ETX75000R					-	86	-		150/200			2486	

Les informations sont indiquées en litres, millimètres et kilogrammes.  
Hauteur hors couvercle (+50mm).

# STOCKAGE D'EFFLUENTS

## LES CUVES DE STOCKAGE ET DE DOSAGE D'EFFLUENTS CHIMIQUES ET CUVES DE STOCKAGE POUR LA CONSOMMATION ACS\*

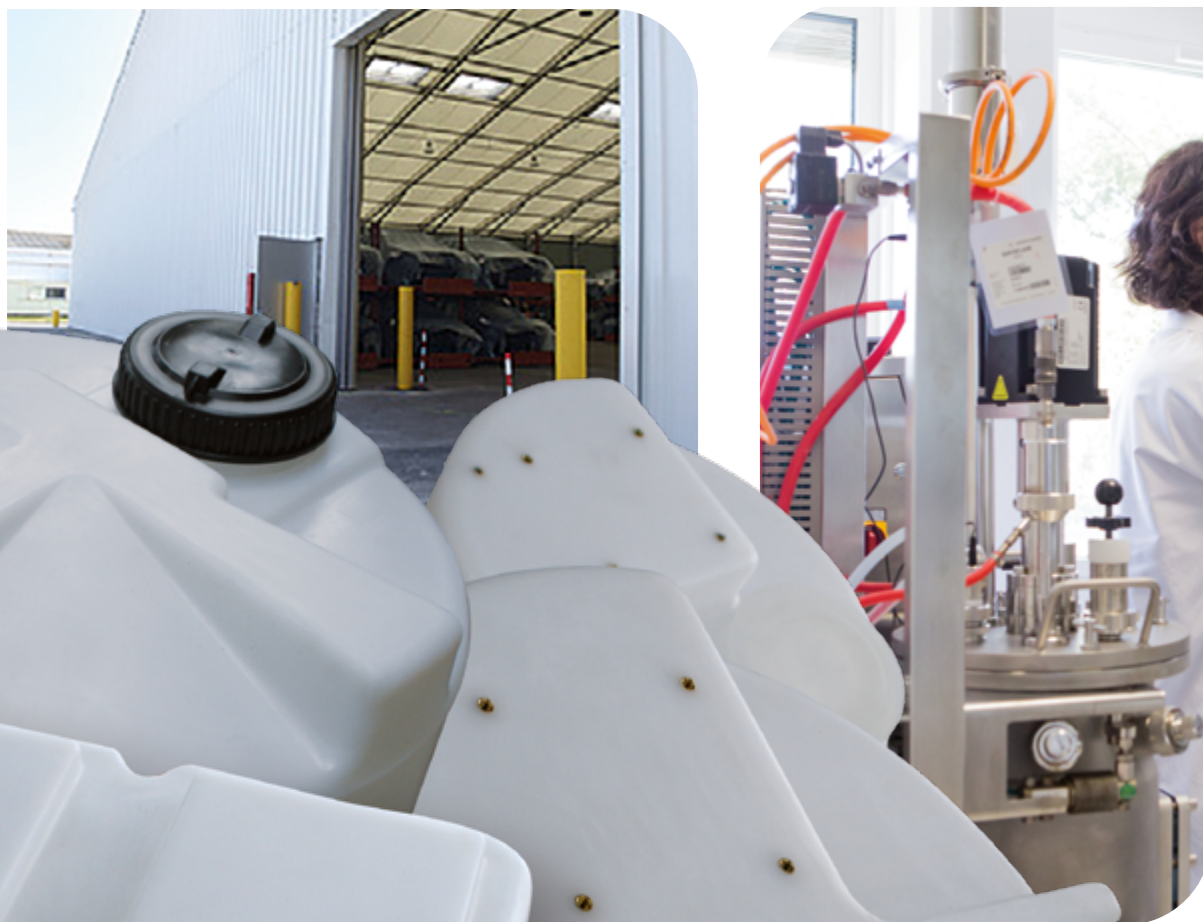

EFFLUENTS



# STOCKAGE D'EFFLUENTS

## LES CUVES DE STOCKAGE, DE RÉTENTION D'EFFLUENTS ET CUVES ACS\*

DE 60 L À 75000 L



ECOPOTABLE	POLYETHYLENE - ACS	<b>ECOPOTABLE - HABITAT</b> ..... Page 36 Cuves de stockage d'eau sanitaire ou potable de 1000 à 10000 L
		<b>ECOPOTABLE - SLIM</b> ..... Page 38 Cuves plates de stockage d'eau sanitaire ou potable de 3000 à 7000 L
		<b>ECOPOTABLE - COLLECTIF</b> .....Page 40 Cuves de stockage d'eau sanitaire ou potable de 10000 à 75000 L
ECOFLUENTS	POLYETHYLENE	<b>ECOFLUENTS - SLIM</b> ..... Page 43 Cuves de rétention plates pour effluents divers de 3000 et 7000 L
		<b>ECOFLUENTS - HABITAT</b> .....Page 44 Cuves de rétention pour effluents divers de 1000 à 10000 L
		<b>ECOFLUENTS - COLLECTIF</b> .....Page 46 Cuves de rétention pour effluents divers de 10000 à 20000 L
	POLYESTER	<b>ECOFLUENTS</b> ..... Page 48 Cuves de rétention pour effluents divers de 10000 à 60000 L
	INOX	<b>ECOFLUENTS</b> ..... Page 50 Cuves de rétention pour effluents divers de 1000 à 40000 L
AUTOPORTANTES HORS-SOL		<b>Citernes autoportantes horizontales avec vannes de 450 à 3000 L</b> ..... Page 51
		<b>Cuves de dosage verticale à dos plat de 60 à 250 L</b> ..... Page 52
		<b>Cuves de dosages verticales cylindriques de 60 à 1500 L</b> ..... Page 53
		<b>Cuves à vidange totale verticale avec socle de 200 à 500 L</b> ..... Page 54
		<b>OPTIONS</b> ..... Page 62
		<b>NOTICES</b> ..... Page 84

\* ACS: Attestation de Conformité Sanitaire



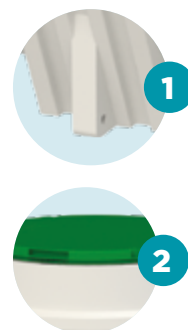

## DESRIPTIF

- > Cuve en polyéthylène rotomoulée 100 % recyclable, **1**
- > Certifiée ACS: Attestation de Conformité Sanitaire,
- > Avec anneaux de levage,
- > Couvercle en polypropylène antidérapant, diamètre de passage 676 mm, fermeture par 1/4 de tour, vis de verrouillage et joint anti-poussières et ruissellements (pour 1000 L, couvercle en polyéthylène antidérapant, diamètre de passage 510 mm), **2**
- > Existe également en modèle renforcé pour une pose profonde, terrain critique ou forte immersion (cf. notice d'installation),
- > Possibilité d'alimentation par électrovanne: nous consulter,
- > Garantie 15 ans.

### Emplacement des piquages

en option

**Consultez-nous!**

Zone possible

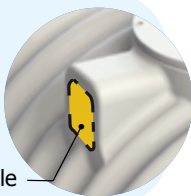

## Plasteau vous informe...

### L'ACS ou Attestation de Conformité Sanitaire

- > L'attestation ACS vous garantit que le cuvelage n'alterera pas la qualité de l'eau ou du liquide stocké.
- > Cet agrément est délivré par la Direction Générale de la Santé.
- > L'eau stockée peut donc être destinée à la consommation humaine en toute sécurité.



## OPTIONS

- |                                  |     |                          |     |
|----------------------------------|-----|--------------------------|-----|
| > Fer à béton pour lestage       | p65 | > Électrovanne ACS       | p73 |
| > Mini-châssis d'ancrage acier   | p65 | > Flotteur de niveau ACS | p73 |
| > Piquage taraudé soudé pour ACS | p65 | > Kit d'aspiration ACS   | p73 |
| > Piquage lisse soudé pour ACS   | p65 |                          |     |
| > Rehausse pour ACS              | p73 |                          |     |

# Cuves de stockage de liquide destiné à la consommation

ECO **POTABLE**

1000 à 10 000 L

Stockage enterré

Polyéthylène

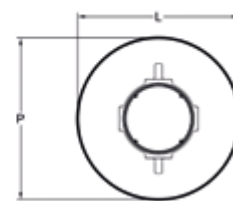
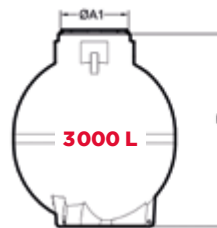
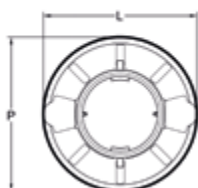
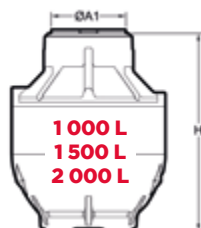

Volume	Référence	P	L	H	ØA1	Poids
1000	ETY01000FW	1200	1200	1540	770	47
1500	ETY01500FW	1500	1500	1725		65
2000	ETY02000FW	1500	1500	1975		86
3000	ET03000FW	1764	1764	2100		106
<b>Modèles renforcés:</b>						
1000	ETY01000FWRFC	1200	1200	1540	770	66
1500	ETY01500FWRFC	1500	1500	1725		97
2000	ETY02000FWRFC	1500	1500	1975		117
3000	ET03000FWRFC	1764	1764	2100		144

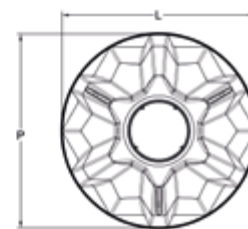
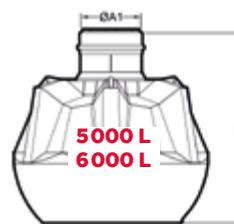
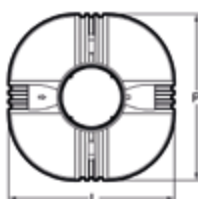
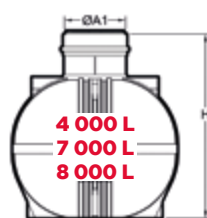

Volume	Référence	P	L	H	ØA1	Poids
4000	ET04000FW	2004	2004	2218	770	158
5000	ETY05000FW	2400	2400	2351		183
6000	ETY06000FW	2400	2400	2581		218
7000	ET07000FW	2311	2311	2675		283
8000	ET08000FW	2311	2311	2891		316
<b>Modèles renforcés:</b>						
4000	ET04000FWRFC	2004	2004	2218	770	194
5000	ETY05000FWRFC	2400	2400	2351		235
6000	ETY06000FWRFC	2400	2400	2581		275

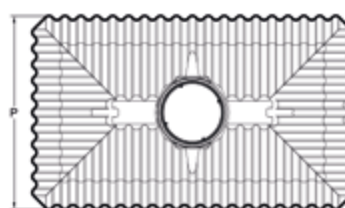
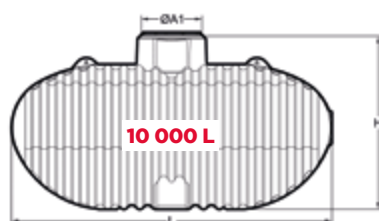

Volume	Référence	P	L	H	ØA1	Poids
10000	ETM10000FW	2351	3906	2105	770	388

Les informations sont indiquées en litres, millimètres et kilogrammes.  
Hauteur hors couvercle (+50mm).



## DESRIPTIF

- > Cuve en polyéthylène rotomoulée 100 % recyclable,
- > Certifiée ACS: Attestation de Conformité Sanitaire,
- > Avec anneaux d'ancrage (sur la 3000 L) et de levage,
- > Couvercle en polypropylène antidérapant, diamètre de passage 676 mm, fermeture par 1/4 de tour, vis de verrouillage et joint anti-poussières et ruissellements,
- > Possibilité d'alimentation par électrovanne: nous consulter,
- > Garantie 15 ans.

## CONSEIL

*Pour une pose hors-sol, privilégiez la pose à l'abri du soleil, de la chaleur et du gel*

### MOINS DE DÉPLACEMENT DE TERRE À LA POSE

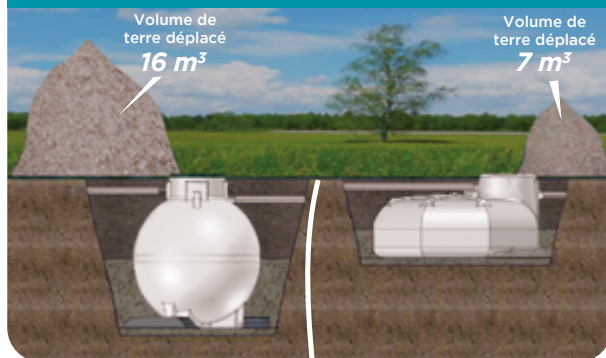

### Emplacement des piquages

en option

**Consultez-nous!**

Zone possible

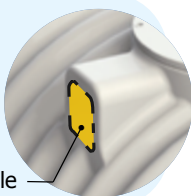

## Plasteau vous informe...

### L'ACS ou Attestation de Conformité Sanitaire

- > L'attestation ACS vous garantit que le cuvelage n'alterera pas la qualité de l'eau ou du liquide stocké.
- > Cet agrément est délivré par la Direction Générale de la Santé.
- > L'eau stockée peut donc être destinée à la consommation humaine en toute sécurité.



## OPTIONS

- > Piquage lisse soudé p65
- > Piquage taraudé soudé p65
- > Rehausse pour ACS p73
- > Électrovanne ACS p73
- > Flotteur de niveau ACS p73

# Cuves de stockage de liquide destiné à la consommation

ECO **POTABLE**  
SLIM

3 000 et 7 000 L

Stockage enterré ou hors-sol

Polyéthylène

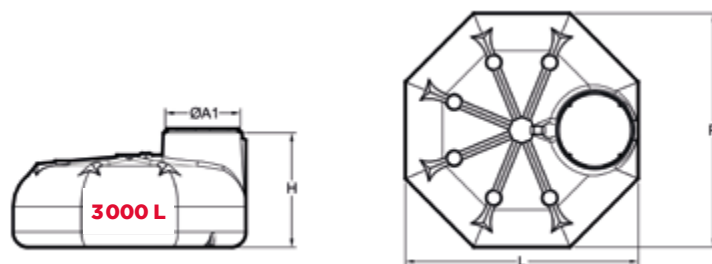

Volume	Référence	P	L	H	ØA1	Poids
3 000	ETS03000FW	2310	2310	1130	770	175

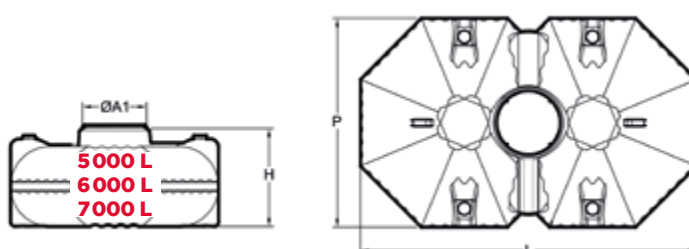

Volume	Référence	P	L	H	ØA1	Poids
5 000	ETP05000FW	2408	3891	1130	770	272
6 000	ETP06000FW			1280		294
7 000	ETP07000FW			1428		316

Les informations sont indiquées en litres, millimètres et kilogrammes.  
Hauteur hors couvercle (+50mm).





## DESRIPTIF

- > Cuve en polyéthylène rotomoulée 100 % recyclable,
- > Certifiée ACS: Attestation de Conformité Sanitaire,
- > Couvercle en polypropylène antidérapant, diamètre de passage 676 mm, fermeture par 1/4 de tour, vis de verrouillage et joint anti-poussières et ruissellements,
- > Pieds stabilisateurs de transport,
- > Rehausse intégrée,
- > Possibilité d'alimentation par électrovanne: nous consulter,
- > Existe également en modèle renforcé pour une pose profonde, terrain critique ou forte immersion (cf. notice d'installation),
- > Garantie 15 ans.

### Emplacement des piquages

en option

**Consultez-nous!**

Zone possible

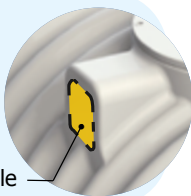

## Plasteau vous informe...

### L'ACS ou Attestation de Conformité Sanitaire

- > L'attestation ACS vous garantit que le cuvelage n'alterera pas la qualité de l'eau ou du liquide stocké.
- > Cet agrément est délivré par la Direction Générale de la Santé.
- > L'eau stockée peut donc être destinée à la consommation humaine en toute sécurité.

## OPTIONS

- |   |     |
|---|-----|
| > Châssis d'ancrage (pour gros volumes) | p65 |
| > Sangle d'ancrage (pour gros volumes)  | p65 |
| > Piquage taraudé soudé                 | p65 |
| > Piquage lisse soudé                   | p65 |
| > Rehausse pour ACS                     | p73 |
| > Électrovanne ACS                      | p73 |
| > Flotteur de niveau ACS                | p73 |

# Cuves de stockage de liquide destiné à la consommation

ECOPOTABLE

10 000 à 75 000 L

Stockage enterré

Polyéthylène

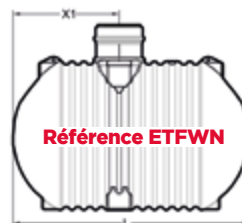
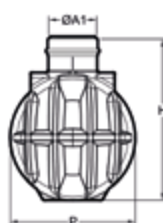
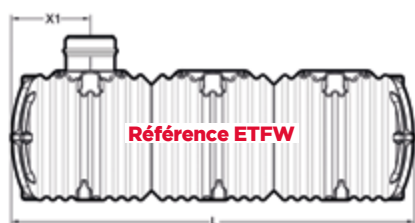

## Référence ETFW

Volume	Référence	P	L	H	X1	ØA1	Poids	Nb Trous d'hommes possibles
10 000	ET10000FW	1943	4364	2500	1232	770	445	2
15 000	ET15000FW		6265				630	3
20 000	ET20000FW		8166				815	4
Modèles renforcés:								
10 000	ETX10000FW	1943	4364	2500	1232	770	525	2
15 000	ETX15000FW		6265				750	3
20 000	ETX20000FW		8166				975	4

## Référence ETFWN

Volume	Référence	P	L	H	X1	ØA1	Poids	Nb Trous d'hommes possibles
14 000	ET14000FWN	2448	3889	3004	1750	770	496	1
20 000	ET20000FWN		5204				678	2
Modèles renforcés:								
14 000	ETX14000FWN	2448	3889	3004	1750	770	521	1
20 000	ETX20000FWN		5204				728	2

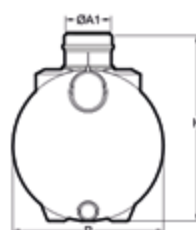
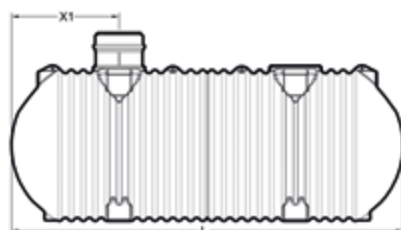

Volume	Référence	P	L	H	X1	ØA1	Poids	Nb Trous d'hommes possibles
25 000	ET25000FW	2448	6369	3004	1750	770	803	2
30 000	ET30000FW		7534				927	2
35 000	ET35000FW		8654				1110	2
40 000	ET40000FW		9819				1231	2
45 000	ET45000FW		10984				1363	3
50 000	ET50000FW		12105				1534	2
55 000	ET55000FW		13270				1676	4
60 000	ET60000FW		14435				1800	4
65 000	ET65000FW		15555				1985	4
70 000	ET70000FW		16720				2106	4
75 000	ET75000FW		17885				2236	5
Modèles renforcés:								
25 000	ETX25000FW	2448	6369	3004	1750	770	903	2
30 000	ETX30000FW		7534				1027	2
35 000	ETX35000FW		8654				1235	2
40 000	ETX40000FW		9819				1356	2
45 000	ETX45000FW		10984				1513	3
50 000	ETX50000FW		12105				1684	2
55 000	ETX55000FW		13270				1876	4
60 000	ETX60000FW		14435				2000	4
65 000	ETX65000FW		15555				2210	4
70 000	ETX70000FW		16720				2331	4
75 000	ETX75000FW		17885				2486	5

Les informations sont indiquées en litres, millimètres et kilogrammes.  
Hauteur hors couvercle (+50mm).

# Cuves de rétention pour effluents divers avec canne d'aspiration

## Solutions de récupération et de traitement des aires de lavage

Capacités de 1000 litres à 60 000 litres

En conformité avec l'arrêté du 12 septembre 2006

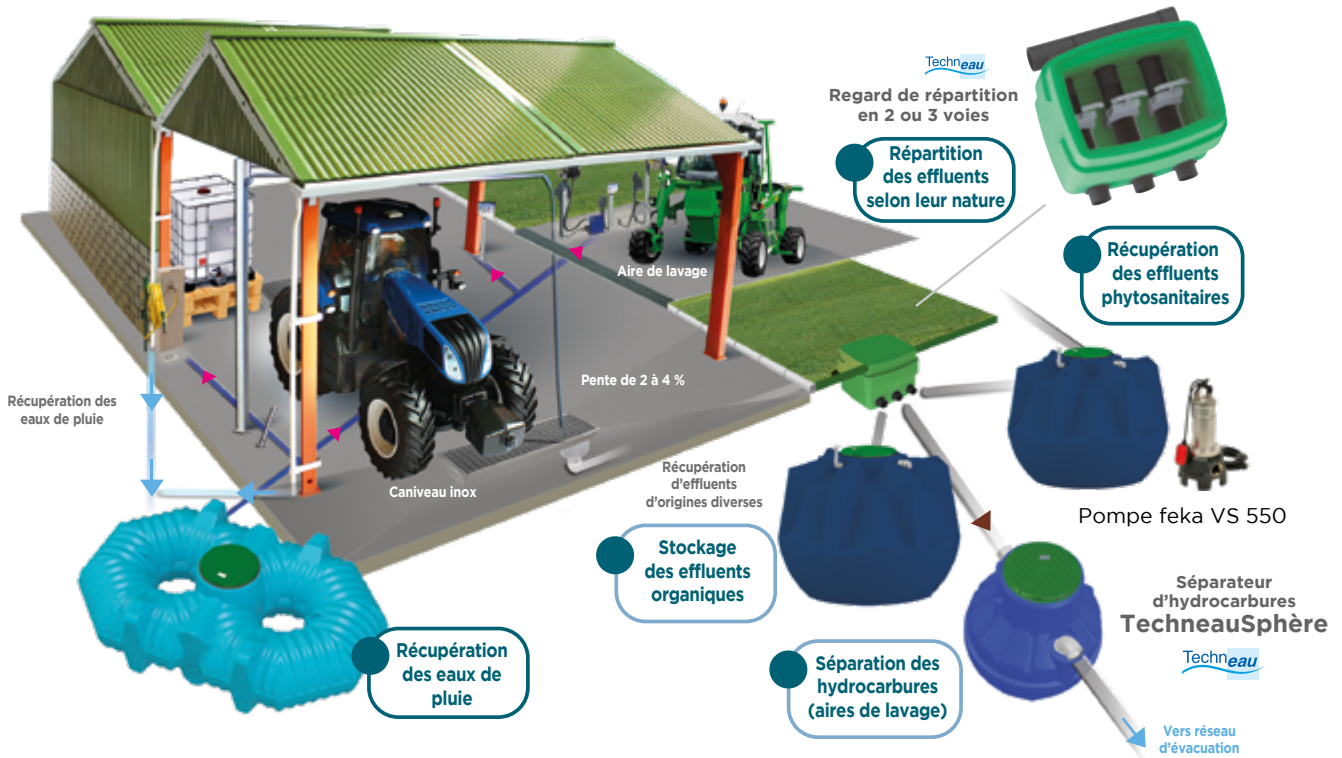

## Autres modèles de cuve disponibles selon vos besoins



**GAMME**  
RÉCUPÉRATION  
D'EFFLUENTS  
AGRICILES / VITICOLES



3 000 à 7 000 L

Stockage enterré ou hors-sol

Polyéthylène

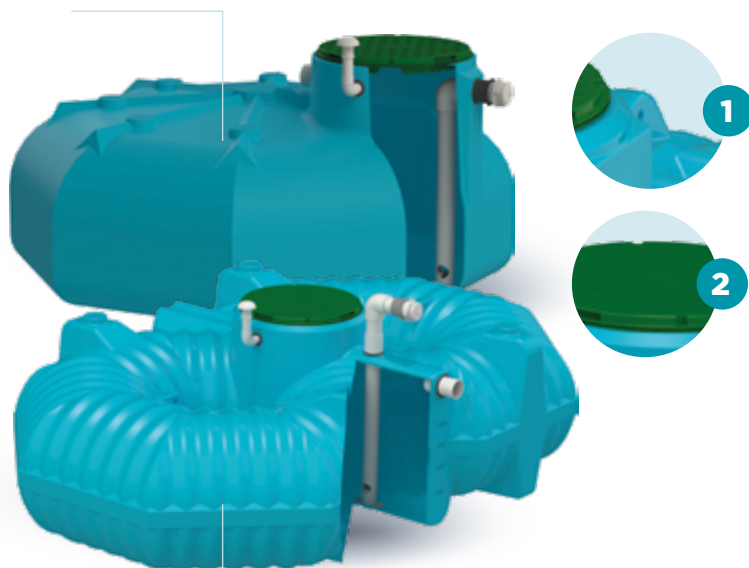

### DESRIPTIF

- > Cuve en polyéthylène rotomoulée 100 % recyclable, **1**
- > Avec anneaux d'ancrage (sur la 3000 L) et de levage,
- > Couvercle en polypropylène antidérapant, diamètre de passage 676 mm, fermeture par 1/4 de tour, vis de verrouillage et joint anti-poussières et ruissellements, **2**
- > Tube d'entrée en PVC DN100(Ø110 mm extérieur),
- > Possibilité de jumelage: nous consulter,
- > Garantie 15 ans.

### EQUIPEMENTS DE SÉRIE

- > Canne d'aspiration Dn80 / Ø90 mm externe avec raccord symétrique aluminium et bouchon,
- > Ventilation avec chapeau Dn40 / Ø50 mm externe.

**PRODUIT**  
Pose hors-sol également possible

### Plasteau vous informe...

Avantage du Polyéthylène rotomoulé Plasteau pour le stockage d'effluents

- > Le polyéthylène offre une excellente résistance chimique.



Suivant la nature de l'effluent, nous consulter pour vérifier la compatibilité chimique.

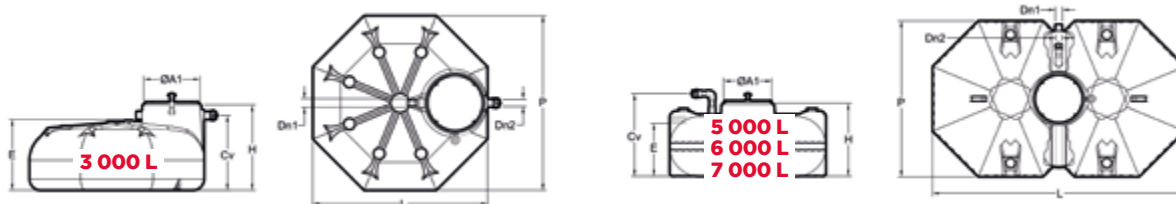

Volume	Coloris	Référence	P	L	H	E	Cv	Dn1	Dn2	ØA1	Poids
3 000		ETS03000EF	2310	2310	1130	940	990	100	80	770	175
5 000		ETP05000EF	2408	3891		820	1275				278
6 000		ETP06000EF			1280	1423	300				
7 000		ETP07000EF			1428	1571	322				

Les informations sont indiquées en litres, millimètres et kilogrammes.  
Hauteur hors couvercle (+50mm).

### OPTIONS

- > Rehausse p64
- > Mini-châssis d'ancrage acier p65



Polyéthylène

Stockage enterré

1000 à 10 000 L



**DESCRIPTIF**

- > Cuve en polyéthylène rotomoulée 100 % recyclable,
- > Avec anneaux de levage, **1**
- > Couvercle en polypropylène antidérapant, diamètre de passage 676 mm, fermeture par 1/4 de tour, vis de verrouillage et joint anti-poussières et ruissellements (pour 1000 L, couvercle en polyéthylène antidérapant, diamètre de passage 510 mm sans joint), **2**
- > Tube d'entrée en PVC Ø110 mm extérieur, **3**
- > Possibilité de jumelage (nous consulter),
- > Ventilation avec chapeau Dn40/Ø50 mm externe,
- > Canne d'aspiration Dn80 / Ø90 mm externe avec raccord symétrique aluminium et bouchon.
- > Garantie 15 ans.



**Suivant la nature de l'effluent, nous consulter pour vérifier la compatibilité chimique.**

**Plasteau vous informe...**

Avantage du Polyéthylène rotomoulé Plasteau pour le stockage d'effluents

- > Le polyéthylène offre une excellente résistance chimique.

**OPTIONS**

- > Rehausse p64
- > Fer à béton pour lestage p65
- > Mini-châssis d'ancrage acier p65
- > Châssis d'ancrage p65
- > Sangle d'ancrage p65

# Cuves de rétention d'effluents **ECOFLUENTS**

1000 à 10 000 L

Stockage enterré

Polyéthylène

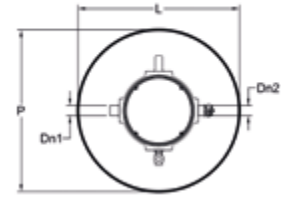
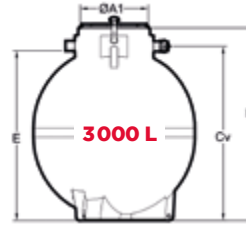
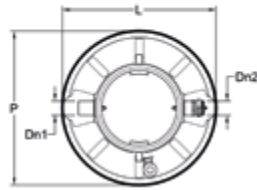
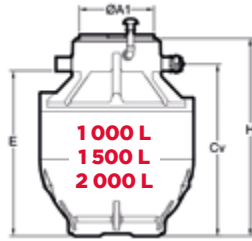

Volume	Coloris	Référence	P	L	H	E	Cv	Dn1	Dn2	ØA1	Poids
1 000	▲	ETY01000EFRFC	1200	1200	1540	1289	1340	100	80	585	76
1 500	▲	ETY01500EFRFC	1500	1500	1725	1494	1545			107	
2 000	▲	ETY02000EFRFC	1500	1500	1975	1744	1795			127	
3 000	▲	ET03000EFRFC	1764	1764	2100	1854	1900			154	

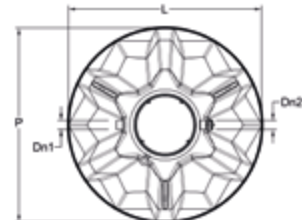
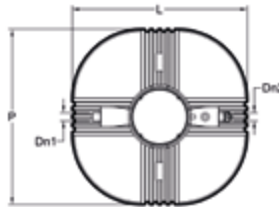
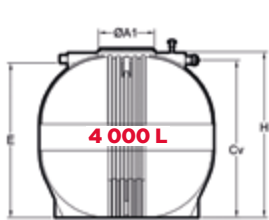

Volume	Coloris	Référence	P	L	H	E	Cv	Dn1	Dn2	ØA1	Poids
4 000	▲	ET04000EFRFC	2004	2004	1729	1571	1607	100	80	770	194
5 000	▲	ETY05000EFRFC	2400	2400	1862	1640	1657			235	
6 000	▲	ETY06000EFRFC	2400	2400	2092	1870	1887			275	

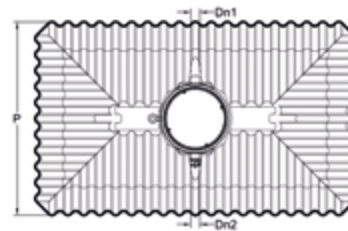
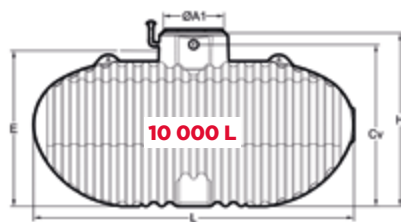

Volume	Coloris	Référence	P	L	H	E	Cv	Dn1	Dn2	ØA1	Poids
10 000	▲	ETM10000EF	2351	3906	2105	1890	1965	100	80	770	398

Les informations sont indiquées en litres, millimètres et kilogrammes.  
Hauteur hors couvercle (+50mm).

Polyéthylène

Stockage enterré

10 000 à 20 000 L



### DESRIPTIF

- > Cuve en polyéthylène rotomoulée 100 % recyclable,
- > Couvercle en polypropylène antidérapant, diamètre de passage 676 mm, fermeture par 1/4 de tour, vis de verrouillage et joint anti-poussières et ruissellements,
- > Tube en PVC Dn100 / Ø110 externe,
- > Garantie 15 ans.

### EQUIPEMENTS DE SÉRIE

- > Canne d'aspiration Dn80 / Ø90 mm externe avec raccord symétrique aluminium et bouchon,
- > Ventilation avec chapeau Dn40 / Ø50 mm externe.



**Suivant la nature de l'effluent, nous consulter pour vérifier la compatibilité chimique.**

### OPTIONS

- > Rehausse p64
- > Châssis d'ancrage p65
- > Sangle d'ancrage p65

10 000 à 20 000 L

Stockage enterré

Polyéthylène

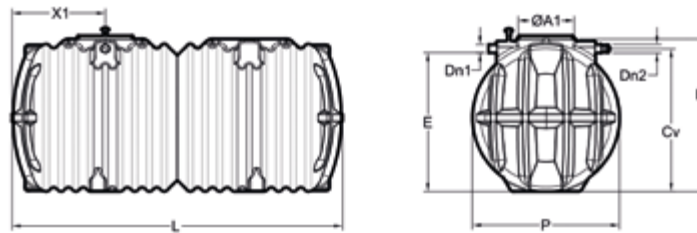

Volume	Coloris	Référence	P	L	H	E	Cv	Dn1	Dn2	X1	ØA1	Poids	Nb Trous d'hommes possibles
10 000		ETX10000EF	1943	4364	2010	1830	1881	100	80	1232	770	525	2
15 000		ETX15000EF		6265								750	3
20 000		ETX20000EF		8166								975	4

Les informations sont indiquées en litres, millimètres et kilogrammes.  
Hauteur hors couvercle (+50mm).



Polyester

Stockage enterré

10 000 à 60 000 L

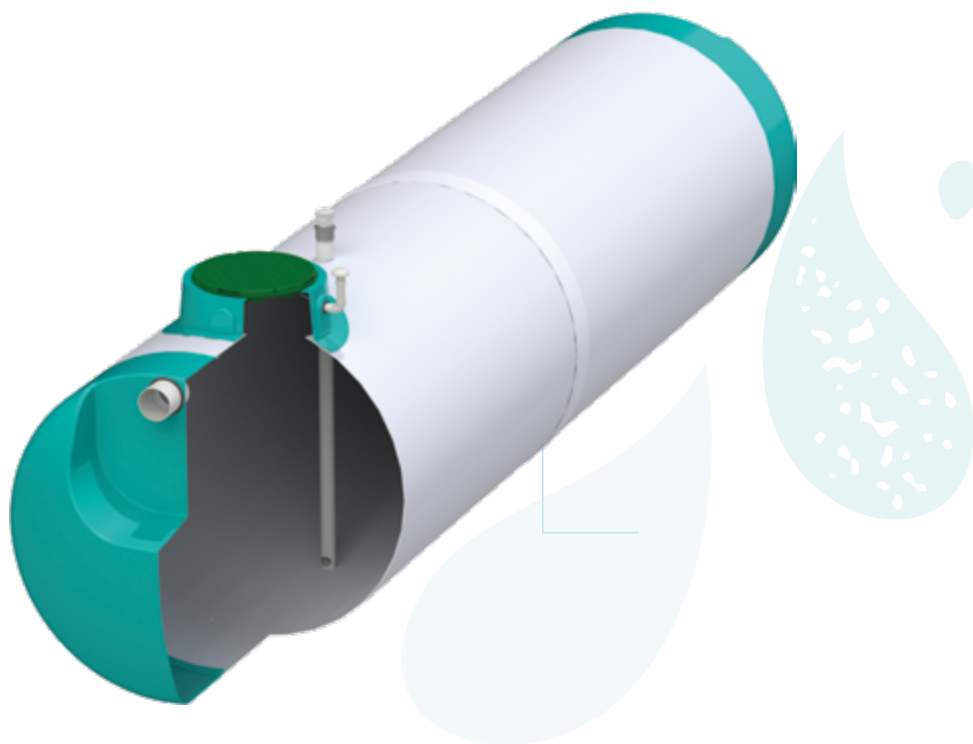

### DESRIPTIF

- > Cuves en polyester armé de fibre de verre et réalisées par enroulement filamentaire,
- > Couvercle en polypropylène antidérapant, diamètre de passage 676 mm, fermeture par 1/4 de tour, vis de verrouillage et joint anti-poussières et ruissellements,
- > Tube en PVC Ø110 mm ou 200 mm extérieur selon modèle,
- > Garantie 10 ans.

### EQUIPEMENTS DE SÉRIE

- > Canne d'aspiration Dn80 / Ø90 mm externe avec raccord symétrique aluminium et bouchon,
- > Ventilation avec chapeau Dn40 / Ø50 mm externe.



**Suivant la nature de l'effluent, nous consulter pour vérifier la compatibilité chimique.**

### OPTIONS

- |                                     |     |
|-------------------------------------|-----|
| > Sangle d'ancrage cuves polyester  | p71 |
| > Châssis d'ancrage cuves polyester | p71 |
| > Rehausse                          | p64 |

# Cuves de rétention d'effluents **ECOFLUENTS**

10 000 à 60 000 L

Stockage enterré

Polyester

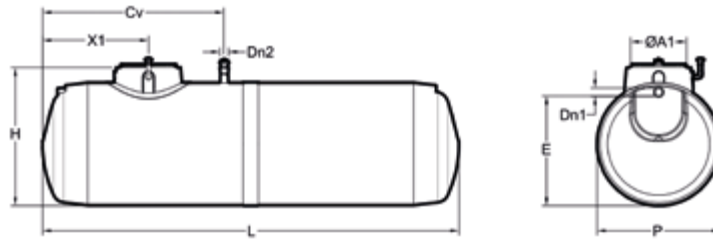

Volume	Référence	P	L	H	E	Cv	Dn1	Dn2	X1	ØA1	Poids	Nb Trous d'hommes
10 000	ECGVR010PEF	1614	5500	1822	1445	2250	100	80	1400	770	442	1
15 000	ECGVR015PEF	2016	5300	2226	1847	2450			1600		574	

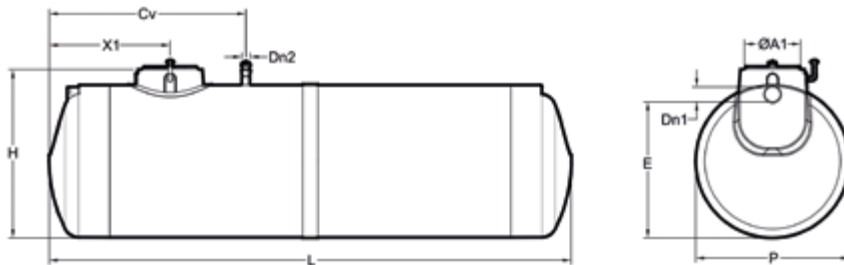

Volume	Référence	P	L	H	E	Cv	Dn1	Dn2	X1	ØA1	Poids	Nb Trous d'hommes
20 000	ECGVR020PEF	2016	6900	2226	1802	2450	200	80	1600	770	757	1
25 000	ECGVR025PEF		8500								912	
30 000	ECGVR030PEF		10100								1127	
40 000	ECGVR040PEF	2416	9520	2640	2184	2620	200	80	1620	770	1577	1
50 000	ECGVR050PEF		11870								1960	
60 000	ECGVR060PEF		14220								2410	

Les informations sont indiquées en litres, millimètres et kilogrammes.  
Hauteur hors couvercle (+50mm).

Inox

Stockage enterré ou hors-sol

1 000 à 30 000 L

## DESRIPTIF

- > Cuves en inox 304 ou 316 L,
- > Couvercle en inox 304 ou 316 L, diamètre de passage 774 mm, fermeture par grenouillère sur joint d'étanchéité,
- > Avec anneaux de levage,
- > Disponible avec des pieds stabilisateurs pour pose enterrée ou avec des berceaux pour pose hors-sol,
- > Couvercle en inox 304 ou 316 L selon modèle,
- > Garantie 10 ans.



Suivant la nature de l'effluent, nous consulter pour vérifier la compatibilité chimique.

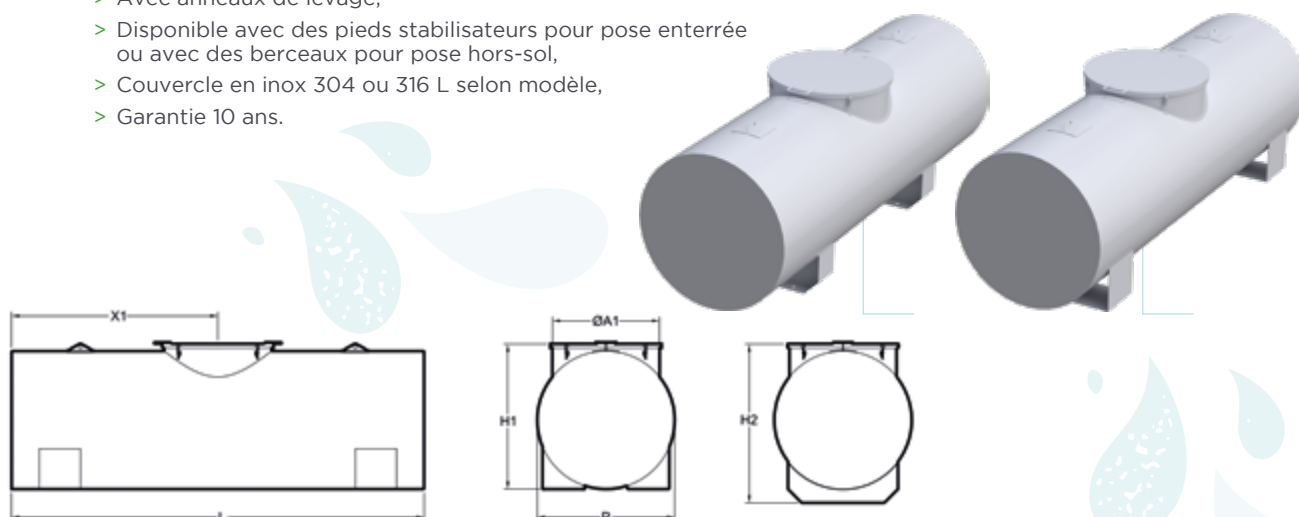

INOX 304L / INOX316L

Poids

Volume utile	INOX 304L / INOX316L		P	L	H1	H2	X1	ØA1	Poids		Nombre de berceaux	Nb Trous d'hommes
	Références gammes CUV 304L	Références gammes CUV 316L							Avec Pieds	Avec Berceaux		
1000	CUV01000I10	CUV01000J10	1 000	1500	1050	1150	750	780	195	195	2	
1500	CUV01500I10	CUV01500J10		2000			1000		231	231		
2000	CUV02000I10	CUV02000J10		3000			1500		304	304		
3000	CUV03000I16	CUV03000J16	1 600	2000	1650	1750	1000	780	522	551	2	
5000	CUV05000I16	CUV05000J16		3000			1500		669	707		
7000	CUV07000I16	CUV07000J16		4000			2000		825	863		
10000	CUV10000I16	CUV10000J16		5500			2750		1059	1098		
12500	CUV12500I16	CUV12500J16		7000			3500		1294	1332		
15000	CUV15000I16	CUV15000J16		8500			4250		1528	1604		
17500	CUV17500I16	CUV17500J16	9000	4500	1606	1682	3					
20000	CUV20000I16	CUV20000J16	10500	5250	1841	1953			4			
10000	CUV10000I19	CUV10000J19	1 900	4000	1950	2050	2000	780	1066	1125	2	1
12500	CUV12500I19	CUV12500J19		4500			2250		1159	1218		
15000	CUV15000I19	CUV15000J19		5500			2750		1344	1404		
17500	CUV17500I19	CUV17500J19		6500			3250		1530	1590		
20000	CUV20000I19	CUV20000J19		7500			3750		1716	1824		
25000	CUV25000I19	CUV25000J19		9000			4500		1994	2102		
30000	CUV30000I19	CUV30000J19	11000	5500	2366	2522	4					
17500	CUV17500I24	CUV17500J24	2 400	4000	2450	2550	2000	780	1677	1764	2	
20000	CUV20000I24	CUV20000J24		4500			2250		1824	1911		
25000	CUV25000I24	CUV25000J24		6000			3000		2264	2414		
30000	CUV30000I24	CUV30000J24		7000			3500		2557	2707		
40000	CUV40000I24	CUV40000J24		9000			4500		3144	3357		

Les informations sont indiquées en litres, millimètres et kilogrammes.  
Hauteur hors couvercle (+50mm).

## OPTIONS

- > Sangle d'ancrage p65
- > Berceaux inox p72
- > Piquage inox p72

# Citernes autoportantes horizontales avec vanne

ECOFLUENTS

450 à 3 000 L

Stockage hors-sol

Polyéthylène



450, 700, 1250, 1900 et 3000 litres



Illustration à l'échelle d'une cuve CA1250 embarquée sur un pick-up

## DESRIPTIF

- > Cuve en polyéthylène rotomoulée 100 % recyclable,
- > Résistante aux intempéries,
- > Couvercle à visser diamètre de passage 465 mm (Ø600 extérieur), **1**
- > Vanne PVC 1/4 de tour taraudée, **2**
- > Stockage de liquide densité maxi 1,
- > Pose hors-sol uniquement,
- > Éligible à la certification ACS (hors 3000 L et modèle CAR): nous consulter,
- > Option brise-flots possible (pour les cuves de 1250, 1900 et 3000 L): nous consulter,
- > Garantie 5 ans.



# 100 % recyclée

100 % de la matière de cette gamme provient de nos propres chutes de polyéthylène au sein de nos ateliers.



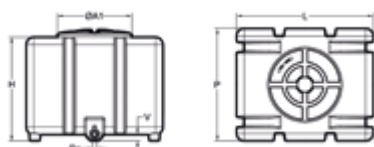

Volume	Coloris	Référence	P	L	H	V	Dn	ØA1	Poids
450	▲	CA0451	900	1100	623	55	32	600	35
700	▲	CA0700			830				40
Modèle recyclé:									
450	▲	CAR0451	900	1100	623	55	32	600	35
700	▲	CAR0700			830				40



Volume	Coloris	Référence	P	L	H	V	Dn	X1	X2	ØA1	ØA2	Poids
1250	▲	CA1250	1030	1970	1026	60	40	775	920	600	110	66
1900	▲	CA1900	1200	2143	1215			850	962			97
3000	▲	CA3000	1430	2300	1435		50	940	950			117
Modèle recyclé:												
1250	▲	CAR1250	1030	2143	1215	60	40	775	920	600	110	66
1900	▲	CAR1900	1200	2145	1415			850	962			97
3000	▲	CAR3000	1430	2300	1435		50	940	950			117

Les informations sont indiquées en litres, millimètres et kilogrammes.  
Hauteur hors couvercle (+50mm).



Dos plat pour un encombrement réduit



Cuve avec bac de rétention

DRI0125



## DESSCRIPTIF

- > Cuve en polyéthylène rotomoulée 100 % recyclable et vierge,
- > Bac bleu,
- > Avec ou sans bac de rétention,
- > Couvercle à visser,
- > Cuve graduée pour visualisation du niveau,
- > Stockage de liquide densité maxi 1,4 kg/dm<sup>3</sup>,
- > Inserts en 3/4" en bas de cuve,
- > Garantie 5 ans.

## Bac de rétention seul

- > Usage obligatoire pour le stockage de produits chimiques
- > Sécurise le stockage
- > Coloris standard bleu
- > Coloris spécifique sur demande (nous consulter)

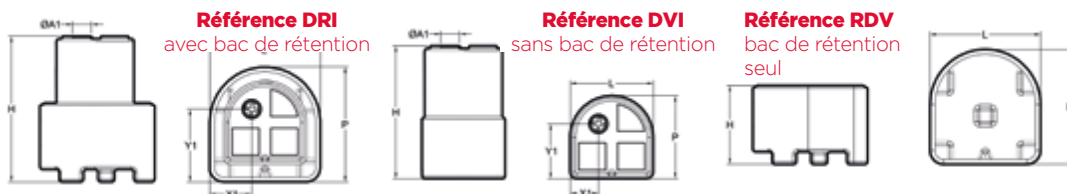

Référence DRI avec bac de rétention

Référence DVI sans bac de rétention

Référence RDV bac de rétention seul

	Volume	Référence	Insert (3/4")	P	L	H	X1	Y1	ØA1	Poids
Référence DRI	60	DRI0060	●	460	460	690	230	280	110	8,5
	125	DRI0125	-	600	600	965	219	381		14,5
	250	DRI0250	-	800	800	1065	304	496		30
Référence DVI	60	DVI0060	●	350	350	685	175	225	110	4,5
	125	DVI0125	●	460	460	865	149	311		7,5
	250	DVI0250	●	600	600	960	204	396		16
Référence RDV	60	RDV0060	●	460	460	375	-	-	-	4
	125	RDV0125	-	600	600	545	-	-	-	7
	250	RDV0250	-	800	800	580	-	-	-	14

Couvercle à visser



Les informations sont indiquées en litres, millimètres et kilogrammes.  
Hauteur hors couvercle (+50mm).

## OPTIONS

- > Piquage lisse soudé p65
- > Piquage tauraudé soudé p65
- > Colonne de niveau PVC transparent p74
- > Contact électromagnétique p74
- > Flotteur à aimant p74

# Cuves de dosages verticales cylindriques

ECOFLUENTS

60 à 1500 L

Stockage hors-sol

Polyéthylène

Cuve sans insert à capsule  
(coloris noir sur demande)

Cuve sans insert avec  
couvercle à visser

DV0300

6 inserts  
M6



Cuve avec inserts et  
couvercle à visser

DV0300i

## DESSCRIPTIF

- > Cuve en polyéthylène rotomoulée 100 % recyclable et vierge,
- > Coloris noir: nous consulter,
- > Avec ou sans insert,
- > Couvercle à visser ou à capsule,
- > Cuve graduée pour visualisation du niveau,
- > Stockage de liquide densité maxi 1,4,
- > Insert en 3/4" en bas de cuve (selon modèle, voir tableau).

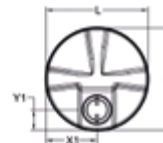

4 inserts  
M8



	Volume	Référence	Insert (3/4")	P	L	H	X1	Y1	ØA1	Poids
	60	DV0060		400	400	550	200	90	120	4
		DV0060I				590	210	104		
		DV0060CV				571	200	100		
	125	DV0125	●	485	485	805	243	106	120	6
		DV0125I	●			830	353	133		
		DV0125CV	●			805	243	106		
	200	DV0200	●	700	700	670	350	140	150	11
		DV0200I	●			960				15
	300	DV0300	●	700	700	960	350	140	150	15
		DV0300I	●			1550				22
	500	DV0500	●	1100	1100	1260	550	260	400	45
		DV0500I	●			1569				62
	1000	DV1000		1100	1100	1260	550	260	400	45
		DV1500				1569				62
	1500	DV1500		1200	1200	1569	600	260	400	62
		DV1500				1569				62

Les informations sont indiquées en litres, millimètres et kilogrammes.  
Hauteur hors couvercle (+50mm).



### Recommandations d'utilisation:

- > La densité du produit stocké doit être inférieure à 1,4 Kg/dm<sup>3</sup>
- > La température de service ne doit pas dépasser 30°C

## OPTIONS

- > Piquage lisse soudé p65
- > Piquage tauraudé soudé p65
- > Colonne de niveau PVC transparent p74
- > Contact électromagnétique p74
- > Flotteur à aimant p74

L'ENSEMBLE DE NOTRE GAMME STOCKAGE / DOSAGE EST DISPONIBLE SUR STOCK



## DESRIPTIF

- > Cuve en polyéthylène rotomoulée 100% recyclable,
- > Traitée anti-UV, très grande résistance aux intempéries,
- > Cuve noire, socle bleu,
- > Poignées de manutention sur socle,
- > Couvercle à visser,
- > Stockage de liquide densité maxi 1,4,
- > Piquage de vidange de la cuve en option (cf. tableau ci-dessous réf. produit MTO25 à MTO63).

**Socle de maintien** permettant une vidange totale de la cuve et assurant une parfaite stabilité

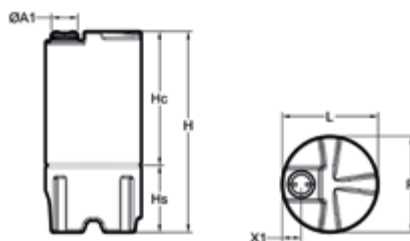

Volume	Référence	P	L	H	Hs	Hc	X1	ØA1	Poids
200	AV0200	700	700	1105	490	615	140	150	23
300	AV0300			1463		895			27
500	AV0500			1945		1455			34



**Recommandations d'utilisation:**

- > La densité du produit stocké doit être inférieure à 1,4 Kg/dm<sup>3</sup>
- > La température de service ne doit pas dépasser 30°C

Les informations sont indiquées en litres, millimètres et kilogrammes.  
Hauteur hors couvercle (+50mm).

## OPTIONS

- > Piquage lisse soudé p65
- > Piquage taurauté soudé p65
- > Colonne de niveau PVC transparent p74
- > Accessoires complémentaires - contact électromagnétique p74
- > Flotteur à aimant p74



## RÉSERVES INCENDIE ET COFFRES DE STOCKAGE / SÉCURITÉ

DE 50 L À 120 000 L



RÉSERVES INCENDIE

- Réserves d'eau anti-incendie polyéthylène**  
de 30 000 à 60 000 L ..... Page 56
- Réserves d'eau anti-incendie acier**  
de 30 000 à 120 000 L ..... Page 58
- Options ..... Page 75

SÉCURITÉ

- Coffres à sel** de 50 à 300 L .....Page 60
- Coffres de sécurité** de 50 à 300 L.....Page 60
- Coffres de rangement** de 50 à 300 L.Page 60
- Coffres à sable** de 50 à 300 L ..... Page 61

NOTICES

- Notices d'installation générique** ..... Page 84  
Installation Cuve Enterrée
- Instructions Complémentaires**  
Cuve PE Sphérique..... Page 85
- Instructions Complémentaires**  
Cuve Cylindrique Horizontale PE ..... Page 86
- Instructions Complémentaires**  
Cuve PE Plate ..... Page 88
- Instructions Complémentaires**  
Cuve Cylindrique Horizontale  
Polyester ou Acier .....Page 90
- Installation Cuve Hors Sol** ..... Page 91
- Cuve Horizontale**  
**avec Châssis d'ancrage**..... Page 92
- Formulaire** pour l'étude de votre dispositif  
de récupération d'eau de pluie..... Page 93
- Mise en service** d'une installation  
de pompage ou de surpression.....Page 94
- Questionnaire de renseignement** ..... Page 95
- Demande d'autorisation de retour**..... Page 96

Plasteau, œuvrant pour la sécurité aux abords des sites, zones artisanales ou zones industrielles vous propose une gamme complète de réserves incendie.

### NOTRE GARANTIE

un apport en eau conséquent avec des volumes pouvant aller jusqu'à 120 m<sup>3</sup> et une mise aux normes de votre installation

Collectivités, services municipaux, centres commerciaux, stations-service... vous voulez rendre vos routes ou vos installations de carburants plus sûres ?

Découvrez notre large gamme de coffres à sel ou à sable et soyez acteur de la sécurité de vos propres usagers.



# Réserves d'eau anti-incendie jusqu'à 75 000 L

Polyéthylène

Stockage enterré

14 000 à 75 000 L

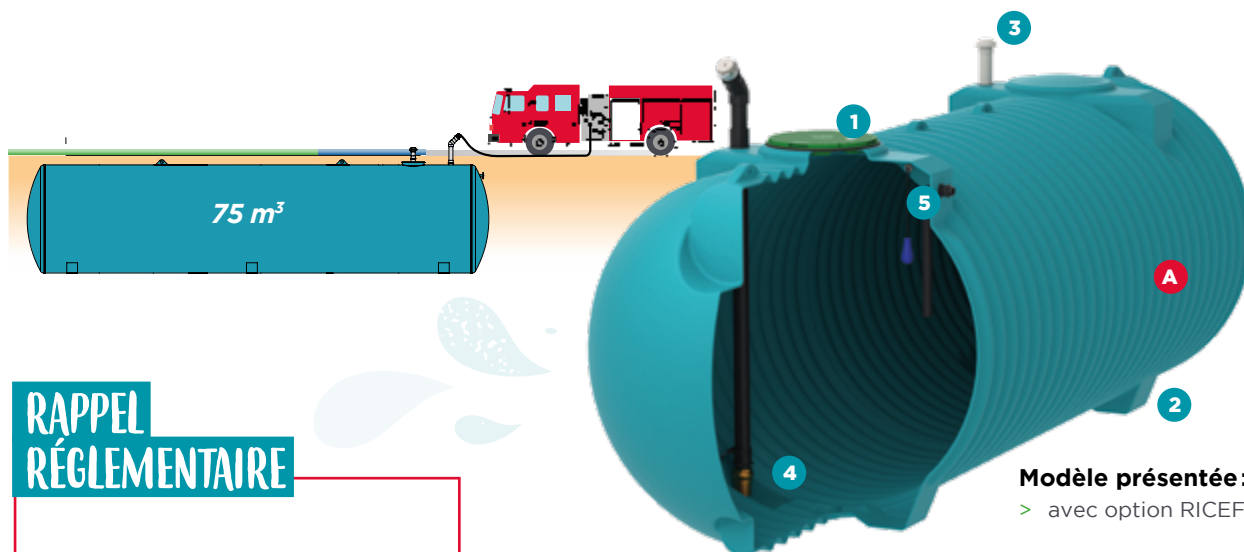

## RAPPEL RÉGLEMENTAIRE

L'arrêté du 15 décembre 2015 fixe le **Référentiel National de la Défense Extérieure contre l'Incendie** et abroge les textes antérieurs.

Le décret n° 2015-235 du 27 février 2015 relatif à la **défense extérieure contre l'incendie** dispose que chaque département fixe par arrêté préfectoral « les règles, dispositifs et procédures de défense extérieure contre l'incendie ».

Le soin est laissé aux communes et communautés de communes de prévoir un « Potentiel hydraulique suffisant » par un « schéma communal de défense extérieure contre l'incendie » et de prendre les arrêtés nécessaires en respect du Référentiel national et des mesures préfectorales.

Ainsi chaque PEI (Point d'Eau Incendie) comporte un point d'aspiration ou de raccordement d'au minimum **30 m³**.

## DESRIPTIF

- > Cuve en polyéthylène rotomoulée 100 % recyclable,
- > Couvercle en polypropylène antidérapant, diamètre de passage 676 mm, fermeture par 1/4 de tour, vis de verrouillage et joint anti-poussières et ruissellements, **1**
- > Pieds stabilisateurs de transport, **2**
- > Passe câbles Dn50,
- > Chapeau de ventilation PVC Dn100 (diam 110 ext), **3**
- > Existe également en modèle renforcé pour une pose profonde, terrain critique ou forte immersion (cf. notice d'installation),
- > Une tuyauterie d'aspiration avec crépine à clapet Dn100, raccord symétrique et bouchon, **4**
- > Garantie 15 ans.

### Différentes options proposées :

- > **A** RICEF (électrovanne extérieure et flotteur à interrupteur **5**),
- > **B** RICBRF50 : regard équipé d'une électrovanne extérieure et flotteur à interrupteur) avec couvercle,
- > **C** RICBRF50N : regard non équipé.

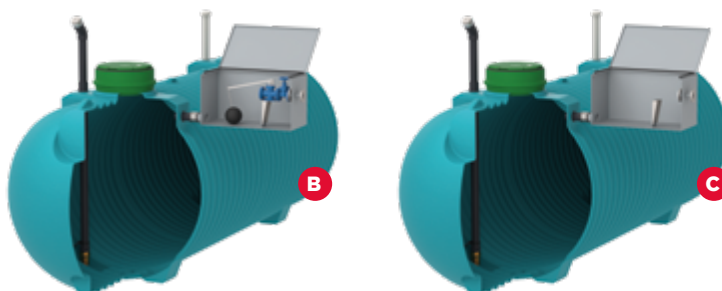

Modèle présentée :

- > avec option RICEF

## OPTIONS

- > Rehausse
- > Châssis d'ancrage
- > Sangle d'ancrage

p64  
p65  
p65

- > Autres options d'alimentation : nous consulter.
- > Autres options gamme incendie disponibles

p75

# Réserves d'eau anti-incendie jusqu'à 75 000 L

14 000 à 75 000 L

Stockage enterré

Polyéthylène

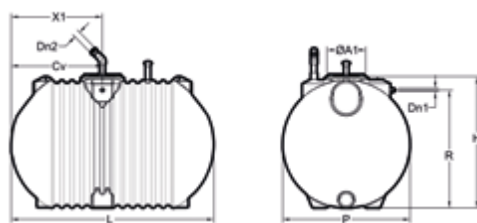

Volume	Coloris	Référence	P	L	H	R	Cv	Dn1	Dn2	X1	ØA1	Poids		Nb Trous d'hommes
												RICE	RICXE	
30000	▲	RIC30E / RICX30E	2448	7534	2515	X	1750	X	100 (4")	1750	770	947	1047	2
60000	▲	RIC60E / RICX60E		14435								1820	2020	4
30000	▲	RIC30E + RICEF / RICX30E + RICEF	2448	7534	2515	2257	1750	50 (2")	100 (4")	1750	770	949	1049	2
60000	▲	RIC60E + RICEF / RICX60E + RICEF		14435								1822	2022	4

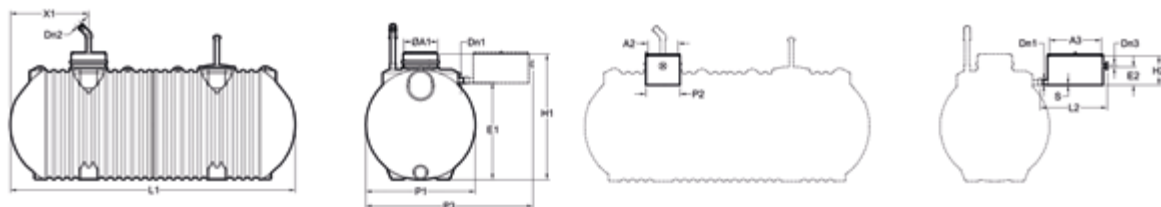

Volume	Coloris	Référence	P1	L1	H1	P2	L2	H2	L3	X1	E1	E2	S	Dn1	Dn2	Dn3	ØA1	A2	A3	Poids		Nb Trous d'hommes
																				RICE	RICXE	
30000	▲	RIC30E + RICBRF50 / RICX30E + RICBRF50	2448	7534	2798	760	1480	650	3733	1750	2160	397	8	100 / 110ext / 114.3ext	100 (4")	50	770	680	1160	1093	1193	2
60000	▲	RIC60E + RICBRF50 / RICX60E + RICBRF50		14435																1966	2166	4
30000	▲	RIC30E + RICBRF50N / RICX30E + RICBRF50N		7534																1063	1163	2
60000	▲	RIC60E + RICBRF50N / RICX60E + RICBRF50N		14435																1936	2136	4

Autre volumes disponibles sur consultation.

Les informations sont indiquées en litres, millimètres et kilogrammes.

Hauteur hors couvercle (+50mm).

## RECOMMANDATIONS D'INSTALLATION

> Voir en fin de catalogue ou se référer à la notice IN060 accompagnant l'appareil\*.

\* Pour les notices de pose, les documents contractuels sont uniquement ceux qui accompagnent le matériel livré.

INCENDIE &  
SÉCURITÉ

# Réserves d'eau anti-incendie jusqu'à 120 000L d'eau disponibles

Acier

Stockage enterré

30 000 à 120 000 L

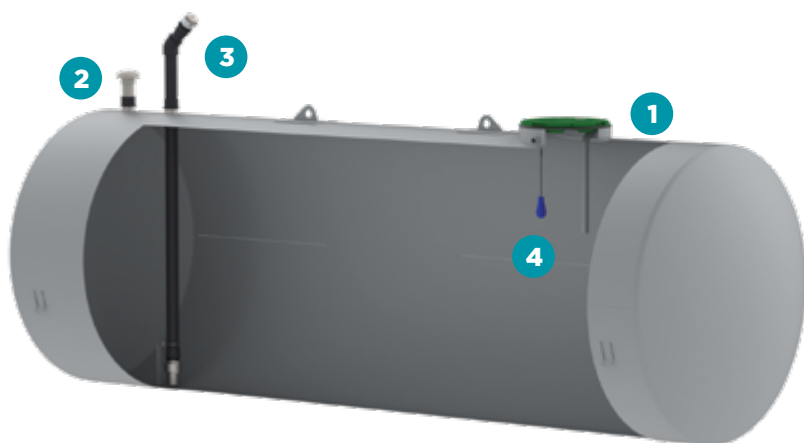

Collectivités territoriales, élus :  
sécurisez et rendez conformes  
vos installations incendie à  
proximité des sites industriels,  
éoliennes, sites touristiques ou  
centres commerciaux.

## DESCRIPTIF

- > Modèle et options sur consultation,
- > Cuve en acier chaudronné,
- > Anneaux en acier de levage et d'ancrage,
- > Passe câbles Dn50,
- > Pieds stabilisateurs de transport,
- > Couvercle en polypropylène antidérapant, diamètre de passage 676 mm, fermeture par 1/4 de tour, vis de verrouillage et joint anti-poussières et ruissellements, **1**
- > Chapeau de ventilation, **2**
- > Une tuyauterie d'aspiration avec crépine à clapet Dn100 raccord symétrique et bouchon, **3**
- > Garantie 5 ans.

### Version présentée :

- > Option RICEF :  
- Électrovanne extérieur et flotteur **4**

### Également disponible avec :

- > Option RICBRF50  
- Regard équipé avec couvercle
- > Option RICBRF50N  
- Regard non équipé

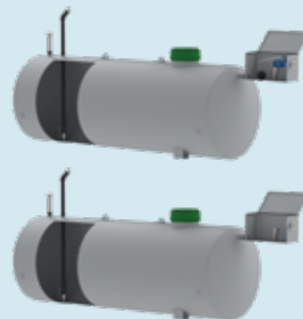

## RECOMMANDATIONS D'INSTALLATION

- > Voir en fin de catalogue ou se référer à la notice IN060 accompagnant l'appareil\*.

\* Pour les notices de pose, les documents contractuels sont uniquement ceux qui accompagnent le matériel livré.

## OPTIONS

- > Autres options gamme incendie disponibles p75
- > Nous consulter pour plus d'informations

# Réserves d'eau anti-incendie jusqu'à 120 000L d'eau disponibles

30 000 à 120 000 L

Stockage enterré

Acier

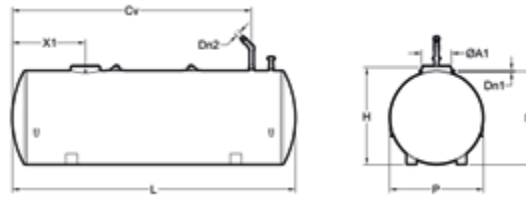

Volume	Référence	P	L	H	R	Cv	Dn1	Dn2	X1	ØA1	Poids	Nb Trous d'hommes
30000	RIC030A24	2400	7238	2480	X	6120	X	100 (4")	1870	770	2500	1
60000	RIC060A24		14228									
	RIC060A	3000	9496	3090	2850	2000	4700					
120000	RIC120A	17990	3090	2993	2850	2000	8500					
30000	RIC030A24 + RICEF	2400	7238	2480	2386	6120	50 (2")	100 (4")	1870		250	
60000	RIC060A24 + RICEF		14228								4600	
	RIC060A + RICEF	3000	9496	3090	2993	2850	2000	4700				
120000	RIC120A + RICEF	17990	3090	2993	2850	2000	8500					

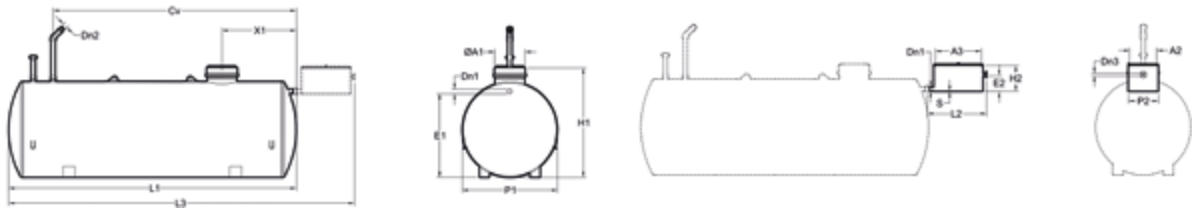

Volume	Référence	P1	L1	H1	P2	L2	H2	L3	X1	E1	E2	S	Dn1	Dn2	Dn3	ØA1	A2	A3	Poids	Nb Trous d'hommes
30000	RIC030A24 + RICBRF50	2400	7238	2743	760	1480	650	8701	1870	2102	397	8	100 / 110ext / 114.3ext	100 (4")	50	770	680	1160	2646	1
60000	RIC060A24 + RICBRF50		14228					15691											4746	
	RIC060A + RICBRF50	3000	9496	3350	10830	2000	2708	4846												
120000	RIC120A + RICBRF50	17990	3350	19324	2000	2708	8646													
30000	RIC030A24 + RICBRF50N	2400	7238	2743	760	1480	650	8701	1870	2102	397	8	100 / 110ext / 114.3ext	100 (4")	50	770	680	1160	2616	
60000	RIC060A24 + RICBRF50N		14228					15691											4716	
	RIC060A + RICBRF50N	3000	9496	3350	10830	2000	2708	4816												
120000	RIC120A + RICBRF50N	17990	3350	19324	2000	2708	8616													

Autre volumes disponibles sur consultation.

Les informations sont indiquées en litres, millimètres et kilogrammes.

Hauteur hors couvercle (+50mm).



# COFFRE À SEL pour la sûreté des routes

Polyéthylène

Stockage hors-sol

50 à 300 L



## PARTICULIÈREMENT ADAPTÉS POUR

- > Collectivités
- > Etablissements scolaires
- > Commerces, Industries



Pour éviter dérapages, glissades des automobilistes et chutes des piétons sur la chaussée, **placez simplement un de nos coffres à sel à proximité des endroits stratégiques...**

- > Préconisé pour une utilisation aux abords des routes: **coffres à sel particulièrement utiles en cas d'épisodes neigeux, ou lors de conditions climatiques difficiles pour les usagers**



*Parfaitement adapté en protection des dispositifs de comptage routier automatiques.*



## EN COFFRE DE SÉCURITÉ...

L'ensemble de notre gamme coffres Polyéthylène est:

- > **Traitée anti-UV**
- > **Résistante aux chocs**
- > **Insensible à la corrosion**
- > **Emboîtable**

Volume				L	P	H	Poids
50 L	CS050J	CS050V	CS050B	600	520	400	6
100 L	CS100J	CS100V	CS100B	750	650	500	11
150 L	CS150J	CS150V	CS150B	1000	870	600	20
300 L	CS300J	CS300V	CS300B	1000	870	815	25

*Les informations sont indiquées en litres, millimètres et kilogrammes.*

## ...OU EN COFFRE DE RANGEMENT...

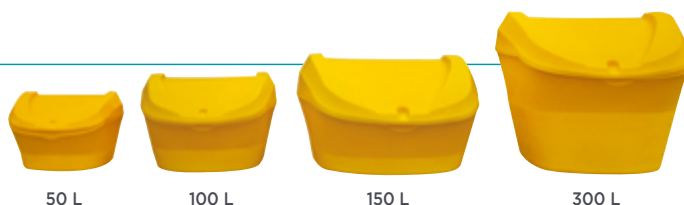

Utilisable également à l'intérieur comme à l'extérieur pour:

- > **Piscines, plages**
- > **Aires de jeux pour enfants, équipements routiers**
- > **Centres de thalasso, haras, jardins publics, etc.**

# COFFRE À SABLE pour la sécurité incendie

50 à 300 L

Stockage hors-sol

Polyéthylène



## PARTICULIÈREMENT ADAPTÉS POUR:

- > Dépôts de carburant
- > Stations services
- > Chaufferies
- > Parkings souterrains

Pour garantir votre sécurité en cas d'incendie, ayez toujours du sable à portée de main dans un coffre résistant, esthétique et insensible aux intempéries...

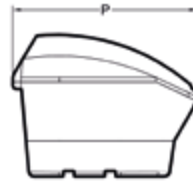
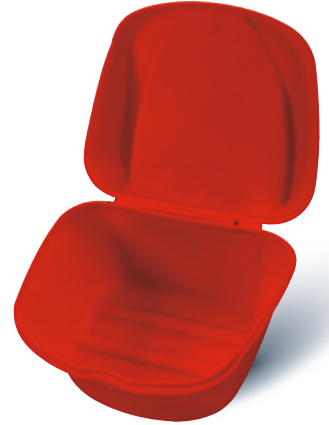

Volume	Coloris	Référence	P	L	H	Poids
50		CS050	520	600	400	6
100		CS100	650	750	500	11
150		CS150	870	1000	600	20
300		CS300	870	1000	815	25

Les informations sont indiquées en litres, millimètres et kilogrammes.

## Filtres externes à enterrer

CARTE DE FRANCE  
des zones de pluviométrie

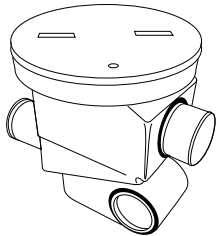
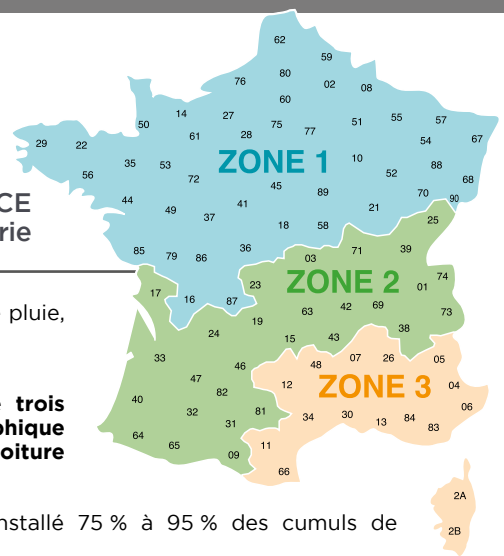

> Pour toute installation de récupération d'eau de pluie, un pré-filtrage de 1000 microns est obligatoire.

La taille du FILTRE à utiliser est en fonction de **trois paramètres**: la **pluviométrie de votre zone géographique** (cumul de précipitations annuelles), la **surface de toiture** ainsi que le **coefficient de restitution**.

**IMPORTANT**

Selon la zone géographique où le système est installé 75 % à 95 % des cumuls de précipitations seront inférieurs à 16 mm/h.

En partant de l'hypothèse d'une pluie d'intensité de 16 mm/h associée à un coefficient de restitution de toiture (Kt) de 0,9 on obtient par exemple un débit de ruissellement de 14,4 litres par h et par m<sup>2</sup>. (Cf tableaux page suivante).

### ZOOM SUR... le filtre externe

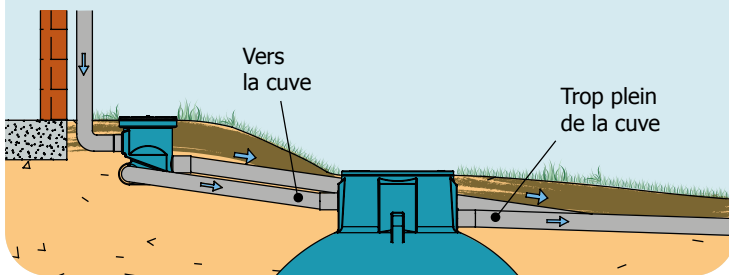

> Le filtre externe permet de filtrer les eaux issues de la toiture avant de les envoyer dans la cuve de stockage. Les particules filtrées sont évacuées par le trop plein.

- > Pour filtrer les eaux de toiture,
- > Fabrication polyéthylène avec couvercle fermé par 1/4 de tour et vis de sécurité,
- > 3 tubes en PVC Ø 110 extérieur et joint: entrée, sortie vers cuve et trop plein,
- > 1 filtre inox section 1 000 microns amovible avec poignée de manutention et à plan incliné facilitant l'évacuation des macro-déchets vers le trop-plein,
- > Possibilité de sortie vers la cuve à droite ou à gauche du filtre.

## Filtres externes à enterrer

### Pour une surface de toiture inférieure à 500 m<sup>2</sup>

ETF06

> Filtre utilisable en complément de nos cuves Ecobase ou d'une cuve existante ne disposant pas de système de filtration.

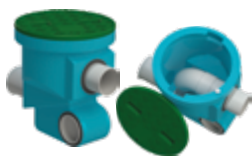

### Pour une surface de toiture supérieure à 500 m<sup>2</sup>

ETF0200E

- > Filtre utilisable en complément de nos cuves Ecobase, ECOGVAN ou d'une cuve existante ne disposant pas de système de filtration,
- > Possibilité de faire des perçages Ø 315 ou 400 (ext) (sur consultation),
- > Filtre à tête orientable, 4 positions possibles facilitant le raccordement à l'installation existante,
- > Option rehausse possible (voir option rehausse).



**SURFACE DE TOITURE INFÉRIEURE À 500 M<sup>2</sup> FILTRE EXTERNE ETF06**

1 Trop Plein ø 110				2 Trop Plein* ø 110			
Zone pluvio	ZONE 1	ZONE 2	ZONE 3	Zone pluvio	ZONE 1	ZONE 2	ZONE 3
S (m <sup>2</sup> )	250	175	150	S (m <sup>2</sup> )	500	350	300
Q <sub>n</sub> (l/s)	1,0	0,7	0,6	Q <sub>n</sub> (l/s)	2,0	1,4	1,2
Q <sub>p</sub> (l/s)	6,4			Q <sub>p</sub> (l/s)	12,8		
Q <sub>80</sub> (l/s)	2,5			Q <sub>80</sub> (l/s)	2,5		

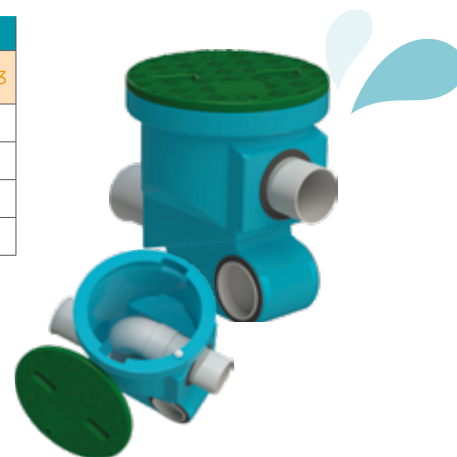
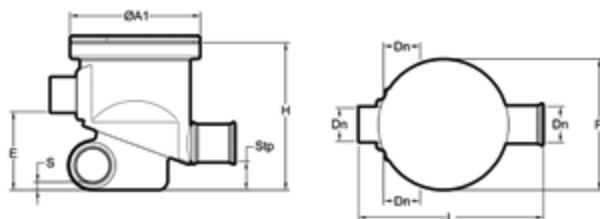

Coloris	Référence	Profondeur (P)	Longueur (L)	Hauteur (H)	Côte Entrée (E)	Côte Sortie (S)	Sortie trop plein (Stp)	Diamètre Nominal (Dn)	Diamètre trou d'homme (ØA1)	Poids
	ETF06	400	568	450	240	25	88	100	400	5

**SURFACE DE TOITURE SUPÉRIEURE À 500 M<sup>2</sup> FILTRE EXTERNE ETF0200E**

1 Trop Plein ø 200				1 Trop Plein ø 315			
Zone pluvio	ZONE 1	ZONE 2	ZONE 3	Zone pluvio	ZONE 1	ZONE 2	ZONE 3
S (m <sup>2</sup> )	840	630	500	S (m <sup>2</sup> )	2880	2160	1730
Q <sub>n</sub> (l/s)	3,4	2,5	2	Q <sub>n</sub> (l/s)	11,5	8,6	6,9
Q <sub>p</sub> (l/s)	23			Q <sub>p</sub> (l/s)	78		
Q <sub>80</sub> (l/s)	8			Q <sub>80</sub> (l/s)	8		

1 Trop Plein ø 400			
Zone pluvio	ZONE 1	ZONE 2	ZONE 3
S (m <sup>2</sup> )	5620	4210	3370
Q <sub>n</sub> (l/s)	22,5	16,8	13,5
Q <sub>p</sub> (l/s)	152		
Q <sub>80</sub> (l/s)	8		

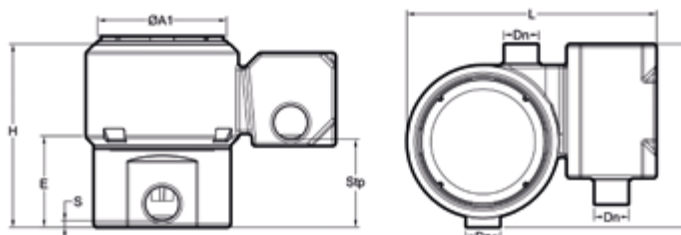

Coloris	Référence	Profondeur (P)	Longueur (L)	Hauteur (H)	Côte Entrée (E)	Côte Sortie (S)	Sortie trop plein (Stp)	Diamètre Nominal (Dn)	Diamètre trou d'homme (ØA1)	Poids
	ETF0200E	1051	1440	1050	524	39	504	200	770	42

Les informations sont indiquées en litres, millimètres et kilogrammes.

- Q<sub>n</sub> (l/s) : débit nominal correspondant à une intensité pluviométrique de 16 mm/h, on pourra considérer approximativement que :
  - > en zone 1, environ 95 % des cumuls de précipitations seront générés avec des débits inférieurs à Q<sub>n</sub>,
  - > en zone 2, environ 85 % des cumuls de précipitations seront générés avec des débits inférieurs à Q<sub>n</sub>,
  - > en zone 3, environ 75 % des cumuls de précipitations seront générés avec des débits inférieurs à Q<sub>n</sub>,

Q<sub>p</sub> (l/s) : débit de pointe admissible par le trop plein.

Q<sub>80</sub> (l/s) : débit au-dessus duquel PLASTEAU ne peut garantir un rendement du filtre supérieur à 80 %.

S (m<sup>2</sup>) : Surface de toiture maxi admissible (en projection horizontale) pour garantir une évacuation convenable de l'effluent collecté en cas de Débit de pointe Q<sub>p</sub>.

LÉGENDE



Données indicatives, valables pour un dispositif de filtration propre et entretenu.



## Équipements extérieurs

### Rehausse

Références	A (mm)	B (mm)	Poids (kg)	Télescopique (en mm)	Grille anti-chute G106701
ETR47EF	490	780	10,5 kg	250 à 470	en option
ETR65EF	650	18 kg	430 à 600	en option	
Pour cuve 1000L uniquement					
PLA13555	200	610	4 kg	-	-
PLA13556	400	610	6 kg	-	-

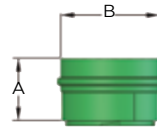

Il est souhaitable que l'installation soit le moins profond possible pour faciliter l'entretien et éviter les surcharges de terre sur la cuve.

#### Principe de la rehausse découppable

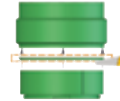

#### Rehausse découppable

La partie inférieure s'encastre dans la partie supérieure, facilitant ainsi le réglage en hauteur

En option, grille anti-chute articulée conforme au test des 1200 joules, annexe 5 document de l'INRS ED6076

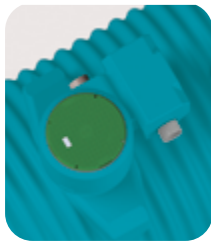

### Entrée et sortie PVC Ø160 à 400

- > En standard, les cuves < à 20 m<sup>3</sup> sont livrées avec une entrée et sortie en DN100 (Ø 110 ext.),
- > Sur demande, nous pouvons les équiper du filtre Type B avec possibilité d'entrée - sortie en diamètre 160 à 400 (sauf 14m<sup>3</sup> : nous consulter)
- > Sortie en diamètre 160 à 400 (sauf 14m<sup>3</sup> : nous consulter),
- > En standard, les cuves sup à 20m<sup>3</sup> sont livrées avec une entrée et sortie en DN 200 (Ø 200 ext.),
- > Sur demande, nous pouvons les équiper en diamètre 250, 315 ou 400.

### Couvercle PE

238000C

- > S'adapte sur tous les modèles de cuves (sauf 1 000 L et Ecosol)

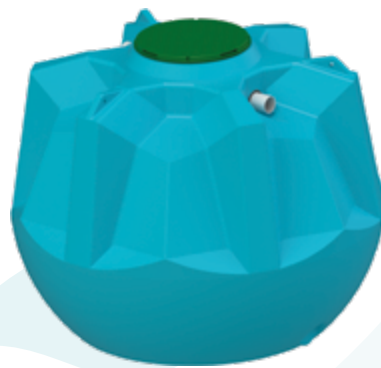
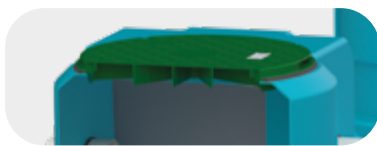

## Pour la pose

### Fer à béton pour lestage

CHA50201

- > Ceinture en fer à béton pour lestage pour modèles ETY 5 et 6 m<sup>3</sup>



### Mini-châssis d'ancrage acier



Volume cuve	Nbre de châssis	Réf. (le lot)
2000	2	CSET2
3000 (sauf ETY)	3	CSET3
3000 SLIM	2	CSET2
4000	2	CSET2
7000	2	CSET2
8000	2	CSET2

- > Le mini-châssis d'ancrage est un dispositif qui simplifie l'installation de la cuve polyéthylène.
- > Il permet de solidariser directement une cuve à un radier inférieur (pouvant servir de lestage) en noyant sa structure dans du béton. Chaque élément se fixe sur les anneaux d'ancrage situés en partie basse de la cuve.

### Châssis d'ancrage cuves polyéthylène

CSSA19 CSSA24

- > Le châssis speed est un dispositif d'ancrage qui simplifie l'installation de la cuve
- > Il est constitué d'un châssis assemblé à la cuve en usine,
- > Celui-ci intègre du treillis soudé à noyer dans le béton,
- > Il est relié à la cuve par une sangle et son tendeur,
- > Vendu à l'unité.



	Volume	Référence de châssis	Nbre de sangles
Diamètre 1940	10 m <sup>3</sup>	CSSA19	4
	15 m <sup>3</sup>		4
	20 m <sup>3</sup>		4
Diamètre 2440	10 m <sup>3</sup> (ETM)	CSSA24	2
	14 m <sup>3</sup>		3
	20 à 30 m <sup>3</sup>		4
	35 et 40 m <sup>3</sup>		5
	45 et 50 m <sup>3</sup>		6
	55 et 60 m <sup>3</sup>		8
65 à 75 m <sup>3</sup>	10		

### Sangle d'ancrage cuves polyéthylène

SA1824



- > En textile,
- > Longueur ajustable,
- > Vendue à l'unité et fournie avec son tendeur galvanisé.

	Volume	Nbre de sangles
Diamètre 1940	10 m <sup>3</sup>	4
	15 m <sup>3</sup>	4
	20 m <sup>3</sup>	4
Diamètre 2440	10 m <sup>3</sup> (ETM)	2
	14 m <sup>3</sup>	3
	20 à 30 m <sup>3</sup>	4
	35 et 40 m <sup>3</sup>	5
	45 et 50 m <sup>3</sup>	6
	55 et 60 m <sup>3</sup>	8
65 à 75 m <sup>3</sup>	10	

### Kit de jumelage

ETK063



- > Kit de raccordement comprenant 2 joints à lèvres et 2 amorces en tube PVC Ø 75 mm + 2,5 m de tuyau diam. 63 pour la gamme habitat + manchons de réduction 75/63,
- > Perçage en Ø 79.

### Piquage lisse soudé

- > Soudé sur la cuve en usine sur demande,
- > Disponible du DN 32 (diam. 40 ext) au DN 100 (diam. 110 ext).



Désignation	Réf.
Piquage lisse Polyéthylène Haute Densité bande bleue ø ext.40	MT040L
Piquage lisse Polyéthylène Haute Densité bande bleue ø ext.50	MT050L
Piquage lisse Polyéthylène Haute Densité bande bleue ø ext.63	MT063L
Piquage lisse Polyéthylène Haute Densité bande bleue ø ext.110	MT110

### Kit passe paroi

20700 20702

- > Nous consulter.

### Piquage taraudé soudé



- > Soudé sur la cuve en usine sur demande,
- > Disponible du diamètre 1/2" à 2".

Désignation	Réf.
Piquages taraudés en pe 1/2" DN25	MT025
Piquages taraudés en pe 3/4" DN32	MT032
Piquages taraudés en pe 1" DN40	MT040
Piquages taraudés en pe 1" 1/4 DN40	MT041
Piquages taraudés en pe 1" 1/2 DN50	MT050
Piquages taraudés en pe 2" DN63	MT063

# Pompes et systèmes de gestion

## Pompe automatique immergée



DIVE0650 DIVE0900

- > Adaptée au pompage d'eaux propres, sans corps solides ou abrasifs, non agressifs,
- > Aspiration avec raccord inox 1" F pour utilisation dans les cuves de récupération d'eau de pluie,
- > De 1 m<sup>3</sup>/h jusqu'à 6 m<sup>3</sup>/h (version 650) de 1 m<sup>3</sup>/h à 6,3 m<sup>3</sup>/h (version 900),
- > Température du liquide de 0 °C à +40 °C,

- > Niveau d'eau maxi sur la pompe: 12 mètres,
- > Installation en position verticale,
- > Entièrement automatique avec système électronique intégré qui commande l'arrêt et le démarrage de la pompe et la protège contre la marche à sec,
- > Câble d'alimentation de 15 mètres,
- > Clapet anti-retour avec filtre intégré.

Références	Caractéristiques électriques			Raccordement ø refoulement ø aspiration
	Puiss. nominale	Tension 50 Hz	Ampérage	
DIVE0650	0,42 kW	240 V	2,9 V	1" F.
DIVE0900	0,56 kW		4,2 A	

Références	Caractéristiques hydrauliques	Débit (m <sup>3</sup> /h)						
		0,6	1,2	1,8	2,4	3	3,6	4,2
DIVE0650	Hauteur (m)	34	27,1	25,8	23	19,7	15,2	10,3
DIVE0900		43	42,1	39,4	35,6	31,1	25,2	18,8

## Coffret Jauge électro-pneumatique autonome

19805



- > Pour mesure de niveau déportée (jusqu'à 15 m),
- > Pour tous type de liquides de type fioul, gasoil, eau ou Adblue,
- > Affichage digital en volume, hauteur ou % et alarme de niveau bas,
- > Dimensions: 100x188x65 mm.

## Gestionnaire d'eau de pluie: pompe immergée

GEPO5



### Comprend:

- Une pompe automatique DIVE0900,
- Un kit d'aspiration,
- Un tuyau de refoulement 1",
- Un réservoir pression 8 litres,
- Un kit "bascule eau de ville" avec électrovanne et interrupteur à flotteur.

L'installation d'un réservoir de 8 litres prégonflé à 1,3 bar permet de compenser les risques de fuite ou s'il y a un fonctionnement fréquent à petits débits.

**PRODUIT**

*Solution économique avec une pompe qui intègre directement un système de démarrage automatique.*

## Gestionnaire d'eau de pluie: pompe de surface

ETI055



- > Un système de gestion eau de pluie/eau du réseau permet une alimentation autonome et sécurisée des toilettes et /ou du lave-linge qui représentent plus de 40 % de la consommation d'eau d'un ménage,
- > En cas de demande d'eau dans la cuve enterrée, le gestionnaire commute automatiquement sur l'eau de ville grâce à l'électrovanne. L'installation peut être au sol ou murale.

### L'ensemble complet et pré-monté comprend:

- 1 réservoir 25 L disconnecteur entièrement équipé,
- 1 Active Jetcom 102M,
- 1 électrovanne 3 voies,
- 1 flotteur avec contrepoids (longueur 20 mètres).

Caractéristiques électriques			Raccordement	
Puiss. nominale	Tension 50 Hz	Ampérage	ø aspiration	ø refoulement
0,75 kW	230 V	5,1 A	1" M.	1" F.

Caractéristiques hydrauliques							
Débit (m <sup>3</sup> /h)	0	0,6	1,2	1,8	2,4	3	3,6
Hauteur (m)	54	47	41	36	32	28	25

## Gestionnaire de pompage

### PACS

- > Le système de gestion d'eau de pluie / eau de réseau KIT ESYBOX MINI EDP est adapté lorsque la cuve de stockage est particulièrement éloignée du gestionnaire de pompage en supprimant les éventuelles difficultés d'aspiration,
- > Il est fourni avec une pompe NOVA UP 600 AUT. FLEX (30 m) qui permet le remplissage de l'ESYTANK pour garantir un fonctionnement optimum. Il permet le basculement automatique eau de pluie / eau de réseau par disconnexion (selon la norme EN1717),
- > Le gestionnaire s'installe au sein de l'habitation, au plus près des consommateurs d'eau qu'il dessert.

#### Ensemble complet comprenant :

- 1 ESYTANK MINI déjà équipé d'une électrovanne de remplissage 1" 230 V NF et de deux flotteurs de commande RS,
- 1 ESYBOX MINI à raccorder
- 1 pompe NOVA UP 600 AUT FLEX (à installer dans la cuve de stockage).

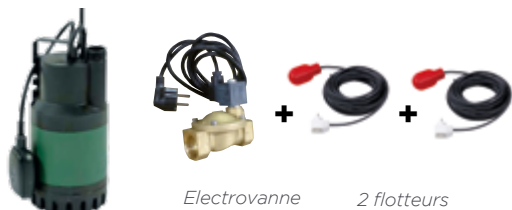

Pompe Nova Up 600

Electrovanne

2 flotteurs de commande





## Kits double-fonction

Ces 4 kits permettent de transformer une cuve ECOCITER en une cuve de régulation.

Toutes cuves compatibles.



### ETKR100

- > Pour un stockage - régulation 50-50 % ,
- > Débit : 0,5 à 9 L/s
- > **COMPATIBLE avec toutes les cuves de la gamme ET et gamme ETY (uniquement en 50 % régulation),**

> Il permet de transformer une cuve ECOCITER en cuve double-fonction 50 % du volume d'eau en partie basse est réutilisé et 50 % en partie haute servira pour réguler le débit en cas d'orage,

> Le kit est livré avec un abaque de perçage.

#### Comprend :

- Tube PVC NF D100 25 cm
- Bouchon de manchon D100 mâle PVC
- Scie cloche 102 mm
- Manchon lisse sans buté pression D100
- Joint nitrite D102 pour étanchéité entre la cuve et le tuyau



### ETYKR110

- > **COMPATIBLE avec toutes les cuves de la gamme (sauf 1000 1500 et 2000 L),**

> Il permet de transformer une cuve ECOCITER en cuve double-fonction. Vous choisissez la part de stockage en fonction de la hauteur du perçage et de son diamètre pour la part régulation,

- > **Attention: montage uniquement en usine.**

#### Comprend :

- 1 Joint nitrile pour passage tube diam 110
- 2 Tubes diam 110 FF
- 1 Coude angle 87° avec joint intégré pour tubes de 110 FF
- 1 Collier anti vibration pour tube 110
- 1 Vis inox M8 A2
- 1 Rondelle inox M8 plate large A2
- 1 Ecrou inox M8 A2
- 1 Rondelle en nylon M8 Bulte



### KR1

- > Débit de 0,05 à 0,55 l/s
- > Manchon découpable en fonction du débit souhaité intégré dans une crépine,
- > Suspendu à un flotteur en polyéthylène de diamètre 14 cm,
- > Relié à la sortie de la cuve par un tuyau d'1m30.

#### Comprend :

- Tube, manchon, scie cloche et joint.



### KR2

- > Débit de 0,66 l/s à 1,64l/s,
- > Manchon découpable en fonction du débit souhaité intégré dans une crépine,
- > Suspendu à un flotteur en polyéthylène de diamètre 20 cm,
- > Relié à la sortie de la cuve par un tuyau d'1m50.

#### Comprend :

- Tube, manchon, scie cloche et joint.



## Packs utilisation eau de pluie

### Pack Jardin Pour une utilisation avec nos cuves Ecociter pour l'arrosage



PACJ

**Comprend :**

- 1 pompe DIVERTRON 650-X
- 1 bouche d'arrosage équipée d'un robinet et d'un tuyau de 3 mètres pour son raccordement à la pompe
- 2 étiquettes « eau non potable »

### Pack Habitat Pour une utilisation avec nos cuves Ecociter pour l'arrosage du jardin et l'alimentation WC



PACH

**Comprend :**

- 1 pompe DIVERTRON 900-X
- 1 kit bascule eau de ville avec :
  - 1 flotteur à interrupteur avec câble de 20m avec prise gigogne
  - 1 électrovanne 1" 230V avec câble de 2 m et prise
- 1 réservoir pression 8 litres
- 2 étiquettes « eau non potable »

### Pack Habitat + (Premium)

PACH+

Pour une utilisation avec nos cuves Ecociter PACK+



**Comprend :**

- > 1 pompe DIVERTRON 900-X,
- > 1 kit bascule eau de ville avec :
  - 1 flotteur à interrupteur avec câble de 20m avec prise gigogne
  - 1 électrovanne 1" 230V avec câble de 2m et prise,
- > 1 réservoir pression 8 litres,
- > Filtre monobloc à 3 compartiments de filtration comprenant :
  - 1 cartouche avec mailles en acier inoxydable 90Q et vanne de vidange pour éliminer les impuretés accumulées
  - 1 cartouche en fibres de polypropylène bobinée avec finesse de filtration 25Q,
- > 1 cartouche de traitement au charbon actif de type LA 10 (charbon actif en granules),
- > 2 étiquettes « eau non potable »,
- > Raccords femelles entrée et sortie : 1",
- > Pression de service maxi : 8 bars.

### Pièces de rechange filtre (pour Pack Habitat +)

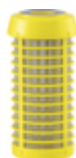

#### Cartouche RAH-90µ

20870

- > Cartouche filtrante 90µ en acier inox AISI 316.



#### Cartouche FA-10-SX-25Q

20869

- > Cartouche en fibres de polypropylène bobinées. Utilisée pour la filtration des solides en suspension. Format SX 10" avec joint plat circulaire et montage standard.



#### Cartouche LA10-SX TS

20871

- > Cartouche contenant du charbon actif pour améliorer le goût et éliminer d'éventuelles odeurs.

Depuis 2008, les filtres pour le lave-linge sont obligatoires (arrêté du 31 août 2008)

### Réservoir 8L

12533

- > Réservoir de 8 litres,
- > Vessie interchangeable,
- > Diamètre orifices raccords 1",
- > Hauteur de 335 mm, diamètre réservoir 200 mm,
- > Diamètre de raccordement : 1" mâle,
- > Pression de service max 10 Bars.



### Jeu d'étiquettes autocollantes



- > Pictogramme « eau non potable »,
- > Jeu de 6 étiquettes autocollantes PVC rigide format 8 x 8.

Vivement conseillé avec les pompes immergées pour éviter les démarrages trop fréquents en cas de petites fuites

### Kit bascule eau de ville

ETFLOTUBA

- > Il permet de maintenir un niveau d'eau minimum dans la cuve pendant les périodes de sécheresse,
- > Il s'ouvre sous tension et nécessite une pression différentielle minimum de 0,3 bar,
- > 1 régulateur de niveau à faible battement avec contre poids intégré, 20 m de câble une prise gigogne pour raccorder l'électrovanne.



**Comprend :**

- 1 électrovanne 2 voies FF 1" et 1 interrupteur à flotteur,
- Corps laiton,
- 2 m de câble avec fiche normalisée.

## Options spécifiques gammes acier

### Châssis d'ancrage cuves acier Ø 1900, 2400 et 3000

- > Le châssis speed est un dispositif d'ancrage qui simplifie l'installation de la cuve,
- > Il permet de solidariser directement une cuve à un radier inférieur en noyant cette structure acier dans du béton (pouvant servir de lestage).

**Il est constitué d'un châssis comprenant :**

- des IPN et du treillis soudés,
- des tendeurs à lanterne en acier galvanisé (pour les Ø 1900 et 2 400),
- des ceintures en acier (pour le Ø 3 000).



	Volume	Référence de châssis
Diamètres 1900 et 2400	10 m <sup>3</sup>	CSTG19040
	15 m <sup>3</sup>	CSTG19055
	20 m <sup>3</sup>	CSTG19070
	25 m <sup>3</sup>	CSTG19090
	30 m <sup>3</sup>	CSTG24070
	40 m <sup>3</sup>	CSTG24090
Diamètre 3000	50 m <sup>3</sup>	CSTG24110
	60 m <sup>3</sup>	CSCA30090
	70 m <sup>3</sup>	CSCA30100
	80 m <sup>3</sup>	CSCA30110
	90 m <sup>3</sup>	CSCA30130
	100 m <sup>3</sup>	CSCA30140
	120 m <sup>3</sup>	CSCA30175



**L'ancrage de la cuve est impératif lors de l'installation en cas de présence d'eau et/ou d'argile dans le sol.**  
Cf : notice de pose.

### Tendeur d'ancrage pour cuves Ø 1900 et 2400

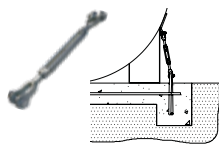

15126T	
Volume	Nb
10 à 20 m <sup>3</sup>	4
25 m <sup>3</sup>	6
30 m <sup>3</sup>	8
40 m <sup>3</sup>	10
50 m <sup>3</sup>	12

- > Tendeur à lanterne en acier galvanisé,
- > Vendu à l'unité.

### Ceinture d'ancrage pour cuves Ø 3000

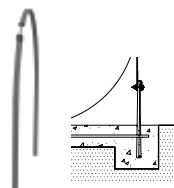

CA30	Volume	Nb
	60 à 70 m <sup>3</sup>	4
	80 à 90 m <sup>3</sup>	5
	100 m <sup>3</sup>	6
	120 m <sup>3</sup>	7

- > Fabrication acier,
- > Les ceintures métalliques permettent de solidariser une cuve cylindrique sur une dalle de lestage.

### Berceau acier pour pose hors-sol



- > Pour pose de la cuve en élévation,
- > Berceau à reposer sur un radier béton suffisamment stable pour supporter le poids de la cuve pleine,
- > Vendu à l'unité.

OB1900A		OB2400A		OB3000A	
Volume	Nb	Volume	Nb	Volume	Nb
10 m <sup>3</sup>	2	30 m <sup>3</sup>	4	60 m <sup>3</sup>	6
15 m <sup>3</sup>	3	40 m <sup>3</sup>	5	70 m <sup>3</sup>	7
20 à 25 m <sup>3</sup>	4	50 m <sup>3</sup>	6	80 m <sup>3</sup>	8
				90 m <sup>3</sup>	9
				100 m <sup>3</sup>	10
				120 m <sup>3</sup>	12

### Peinture spécifique pour pose hors-sol

Nous consulter

### Piquages filetés, ou lisses

- > Pour aspiration ou refoulement pompe.

Nous consulter



## Options spécifiques pour gammes polyester

### Châssis d'ancrage cuves polyester

- > Le châssis speed est un dispositif d'ancrage qui simplifie l'installation de la cuve.
- > Il permet de solidariser directement une cuve à un radier inférieur en noyant cette structure acier dans du béton (pouvant servir de lestage).

**Il est constitué d'un châssis comprenant :**

- des IPN et du treillis soudés,
- des ceintures en inox.

Diamètre cuve	Volume	Référence châssis
1614	10 m <sup>3</sup>	CSCI16055
	15 m <sup>3</sup>	CSCI16080
2016	20 m <sup>3</sup>	CSCI20065
	25 m <sup>3</sup>	CSCI20080
	30 m <sup>3</sup>	CSCI20100
2416	40 m <sup>3</sup>	CSCI24090
	50 m <sup>3</sup>	CSCI24110
	60 m <sup>3</sup>	CSCI24140



**L'ancrage de la cuve est impératif lors de l'installation en cas de présence d'eau et/ou d'argile dans le sol.**

*Cf : notice de pose.*

### Sangle d'ancrage cuves polyester

- > En textile,
- > Longueur ajustable,
- > Vendue à l'unité et fournie avec son tendeur galvanisé. Pour ancrage sur dalle de lestage.



Référence sangle	Volume cuve	Nombre
SA1216	10 m <sup>3</sup>	2
	15 m <sup>3</sup>	2
SA1824	20 m <sup>3</sup>	3
	25 m <sup>3</sup>	3
	30 m <sup>3</sup>	4
	40 m <sup>3</sup>	5
	50 m <sup>3</sup>	6
	60 m <sup>3</sup>	7



## Options spécifiques pour gammes inox

### Berceaux inox pour pose hors-sol

Diamètre Cuve	Volume Cuve	REF Berceau Inox 304L	REF Berceau inox 316L	Nombre
1000	1 000	OB1000I	OB1000J	2
	1 500			2
	2 000			2
1600	3 000	OB1600I	OB1600J	2
	5 000			2
	7 000			2
	10 000			3
	12 500			3
	15 000			4
	17 500			4
	20 000			5
1900	10 000	OB1900I	OB1900J	2
	12 500			2
	15 000			3
	17 500			3
	20 000			3
	25 000			4
	30 000			5

- > Pour pose de la cuve en élévation,
- > Berceau à reposer sur un radier béton suffisamment stable pour supporter le poids de la cuve pleine,
- > Vendu à l'unité.

### Piquage inox

Désignation	Référence piquage inox 304L	Référence piquage inox 316L
Piquage Inox soudé lisse DN40	PI040X	PI040J
Piquage Inox soudé lisse DN50	PI050X	PI050J
Piquage Inox soudé lisse DN60	PI060X	PI060J
Piquage Inox soudé lisse DN80	PI080X	PI080J
Piquage Inox soudé lisse DN100	PI100X	PI100J
Piquage Inox soudé lisse DN150	PI150X	PI150J
Piquage Inox soudé lisse DN200	PI200X	PI200J
Piquage Inox soudé lisse DN250	PI250X	PI250J

- > Pour aspiration ou refoulement pompe. Nous consulter

## Options spécifiques gammes ACS

### Rehausses pour ACS

Références	A (mm)	B (mm)	Poids (kg)	Télescopique (en mm)
ETR47EFFW	490	780	10,5	250 à 470
ETR65EFFW	650	780	18	430 à 600
Pour cuve 1000L uniquement				
PLA13555FW	200	610	4	-
PLA13556FW	400	610	6	-

### Électrovanne ACS

18196

- > À membrane assistée, nécessitant une pression différentielle de 0,2 bar mini,
- > Câble de 2 mètres,
- > Attestation de conformité sanitaire.



### Flotteur de niveau ACS

17784

- > Câble ACS,
- > Pression : 3,5 bars,
- > Température maximum 80°C.



### Kit aspiration

Plusieurs modèles disponibles :

#### Kit ACS 1" :

Composition:

20281

- > Kit d'aspiration ACS 1" comprenant un clapet crépine, un coude et une traversée de paroi en laiton (tuyauterie en option)

10809

- > Tube bande bleu D32 pour kit d'aspiration 1" (longueur à définir en fonction du modèle de la cuve)

#### Kit ACS 1" 1/4:

Composition:

20282

- > Kit d'aspiration ACS 1" 1/4 comprenant une crépine, un coude et une traversée de paroi en laiton (tuyauterie en option)

19700

- > Tube bande bleu D40 pour kit d'aspiration 1" 1/4 (longueur à définir en fonction du modèle de la cuve)

#### Kit ACS 2" :

Composition:

20283

- > Kit d'aspiration ACS 2" comprenant un clapet crépine, un coude et une traversée de paroi en laiton (tuyauterie en option)

10825

- > Tube bande bleu D63 pour kit d'aspiration ACS 2" (longueur à définir en fonction du modèle de la cuve)

## Options spécifiques gammes hors-sol

### Collecteur de gouttière avec filtre de position hiver - été



**PVC**

**ARE11**

*Détail du filtre*

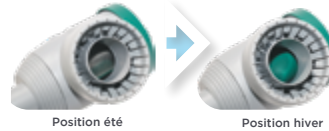

- > En PVC gris pour descente de gouttière diamètre 80 ou 100 mm (adaptateur fourni),
- > Filtre à 2 positions hiver/ été,
- > Collecteur facilement démontable pour nettoyage
- > En PVC gris pour descente de gouttière diamètre 80 ou 100 mm (adaptateur fourni),
- > Filtre à 2 positions hiver/ été,
- > Collecteur facilement démontable pour nettoyage,
- > Livré avec 30 cm de tube souple Ø 19 mm pour le raccordement à l'ECOPLUIE.

### Accessoire kit de raccordement

**KRE05**

- > Permet de relier 2 récupérateurs ECOPLUIE par la base,
- > 3 zones de perçage possible sur l'ECOPLUIE,
- > 2 joints caoutchouc et 2 raccords plastiques filtés,
- > Tuyau de jumelage de 30 cm.

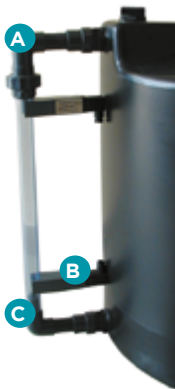

#### **A** Colonne de niveau PVC transparent

**NIV1000**

- > Pour visualiser ou transmettre une information de niveau vers l'installation électrique distante,
- > Pré-assemblée en usine.

#### **B** Contact électromagnétique

**CON1000**

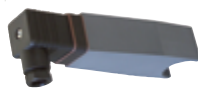

- > Se clipse sur la colonne de niveau suivant le seuil à détecter,
- > L'installation peut comporter plusieurs contacts en fonction du nombre de seuils à détecter,
- > Vendu à l'unité.

#### **C** Flotteur à aimant

**FLO1000**



- > En complément du contact électro-magnétique.
- > Le flotteur suit le niveau du liquide et change l'état du contact inverseur lorsqu'il franchit le seuil défini par le contact électro-magnétique.

## Options spécifiques pour gammes incendie

### Options pour cuve Polyéthylène :

#### Colonne d'aspiration complète

**CDA100**

Canne d'aspiration complète en PVC équipée de :

- 1 crépine
- 1 raccord pompier symétrique en aluminium DN90 avec bouchon

> Possibilité de réaliser la partie extérieure de la canne en inox **CAE100**

#### Canne d'aspiration avec bride

**CDA100B**

Canne intérieure en PVC équipée :

- 1 crépine,
- 1 sortie DN100 (diam 110 ext) à bride à mi-hauteur de cuve pour raccordement à un poteau incendie.

### Options pour cuve Acier :

#### Tuyauterie d'aspiration avec crépine

Références	Dn
RIPVCA	Intérieur PVC PN10
RICAPVCC	Canne d'aspiration complète
RICAPVC	Extérieur PVC PN10
RICADA	Extérieur INOX AV Bride
RICADAC	Extérieur INOX AV R. POMPIER
RICCAR100	Crépine à clapet anti-retour 4"



#### Regard de visite supplémentaire

**RITH0600A**

> En acier peint.



#### Couvercle boulonné pour regard de visite supplémentaire

**CRRSC0600G**

> En acier peint.

#### Rehausse acier pour couvercle boulonné

- > En acier peint - Ø600mm,
- > Hauteur 500mm.

**RIR0500A**

- > Hauteur 1000mm.

**RIR1000A**



#### Berceau pour installation hors-sol

- > En acier peint,
- > Ø2400mm.

**RIB2400A**

- > En acier peint,
- > Ø3000mm.

**RIB3000A**



Pour une pose en élévation, prévoir une peinture extérieure polyuréthane anti-UV. (Nous consulter).

#### Évent sur couvercle



**RIEV100**

> Évent Dn100 avec chapeau de ventilation et grille anti-moustiques,

- > Permet de pouvoir multiplier les lignes d'aspiration des pompes,
- > Offre plus de facilité aux propriétaires lors des visites de contrôle de niveau d'eau.

#### Piquage

- > Soudé sur la cuve,
- > En option sur consultation.

Références	Dn
RIP100A	100 mm
RIP150A	150 mm
RIP200A	200 mm

### Option pour cuve Polyéthylène et Acier :

#### Chassis

Nous consulter

#### Électrovanne extérieure avec flotteur RICEF

Nous consulter

#### Options regard

**RICBRF50**

> Regard équipé avec couvercle

**RICBRF50N**

> Regard non équipé

## Options spécifiques gammes sécurité

### Seau à incendie

CSSEAU

- > A fond bombé et en acier zingué,
- > Contenance 8L,
- > Coloris rouge sécurité RAL3001,
- > Fournis avec un support de seau mural en acier galvanisé.



### Pelle

CSPELLE

- > Pelle de déneigement acier en complément d'un coffre de sécurité,
- > Longueur 730 mm x largeur 270 mm,
- > Poids: 1,5 kg.



### Serrure pour coffres

CS10





A series of horizontal dotted lines for writing notes.

# Dispositifs de surpression avec pompe immergée

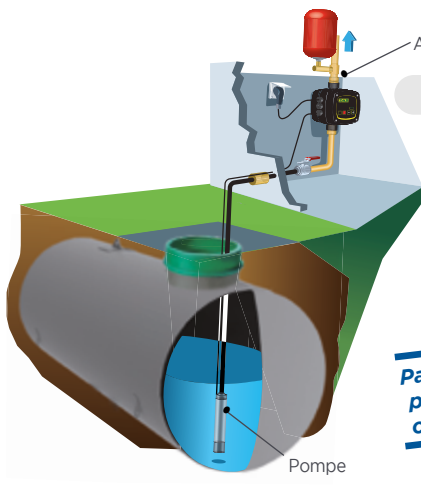

**Avec Active Driver**

- > Confort d'utilisation (pression d'eau constante)
- > Économie d'énergie
- > Augmentation de la durée de vie de la pompe

**PRODUIT**  
Particulièrement adapté pour assurer un débit constant en tous points

**2 possibilités**

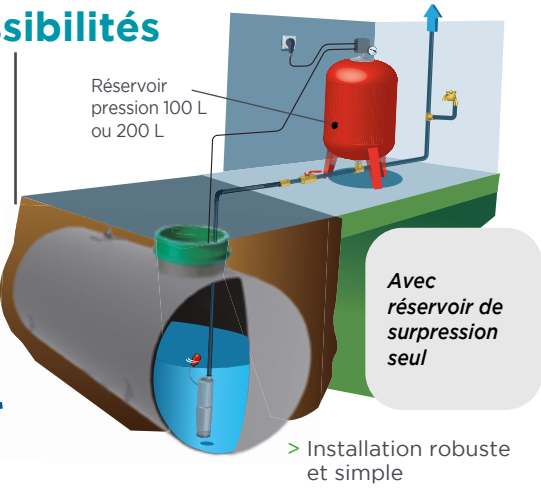

**Avec réservoir de surpression seul**

- > Installation robuste et simple
- > Excellent rapport qualité / prix

## 1 - Guide de choix des pompes suivant le débit et la Hauteur Manométrique Totale :

Débit	l/s	0,28	0,56	0,83	1,11	1,39	1,67	1,94	2,22	2,50	2,78	3,06	3,33	3,61	3,89	4,17
	m³/h	1	2	3	4	5	6	7	8	9	10	11	12	13	14	15
HMT mCE	20	1	1	1	2	2	2	4	5	5	5	6	6	6	6	6
	30	1	1	2	2	2	3	5	5	5	6	6	6	6	6	6
	40	1	2	2	3	3	5	5	5	6	6	6	6	6	6	6
	50	3	3	3	4	5	5	6	6	6	6	6	6	6	6	6
	60	3	3	4	5	5	6	6	6	6	6	6	6	6	6	6
	70	4	4	5	6	6	6	6	6	6	6	6	6	6	6	6
	80	5	6	6	6	6	6	6	6	6	6	6	6	6	6	6

HMT = dénivelé + perte de charges + pression utile souhaitée (hauteur manométrique totale)  
mCE = mètres de colonne d'eau

6 Numéro de la pompe

## 2a - Caractéristiques électriques des pompes et kits de commande dédiés :

Choix de pompe	P (Kw)	I (A)	U (V)	Dn	Référence de KIT de COMMANDE avec <b>Active Driver®</b>	Référence de KIT de COMMANDE avec <b>RÉSERVOIR</b>	Choix de pompe	KIT RACCORDEMENT COMPLÉMENTAIRE	Possibilité d'ajouter un appoint eau de ville
<b>1</b> <b>Divertron 0900</b> DIVE0900	0,75	4,80	Mono 220	F1"		12533 1 réservoir 8L	<b>1</b>	KRE10	
<b>2</b> <b>PULSAR 30/80M</b> 18595	0,75	5,20	Mono 220	F1" <sup>1/4</sup>		Pompe avec flotteur 16694	<b>2</b>		
<b>3</b> <b>PULSAR 40/80M</b> 18842	1,00	6,50	Mono 220	F1" <sup>1/4</sup>	KC010 1 Active M / M1-1 + 1 réservoir 8 L	18846 KC015	<b>3</b>	KRE15	
<b>4</b> <b>PULSAR 50/80M</b> 14412	1,20	7,80	Mono 220	F1" <sup>1/4</sup>		18847 1 réservoir 100L + 1 contacteur XMPI2 + 1 manomètre radial	<b>4</b>	Kit complémentaire de raccordement ØF1" <sup>1/4</sup>	
<b>5</b> <b>SRT 5/200</b> 18470	2,20	5,00	Tri 400	F2"	KC020 1 Active T / T3-0 + 1 réservoir 8 L	KC025 1 réservoir 200L + 1 contacteur XMPI2 + 1 manomètre radial + 1 coffret DSN61	<b>5</b>	KRE20	
<b>6</b> <b>SRT 5/300</b> 16954	3,00	7,00	Tri 400	F2"			<b>6</b>	Kit complémentaire de raccordement ØF2"	

**DESCRIPTIF DES POMPES**

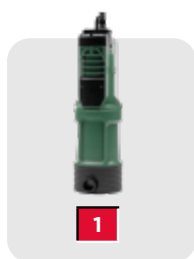

**Divertron 900**

Pompe immergée entièrement automatique avec système électronique intégré qui commande l'arrêt et le démarrage de la pompe et la protège contre la marche à sec. Adaptée au pompage d'eaux propres des réservoirs, des citernes et des puits. Elle est idéale pour les systèmes de récupération d'eaux de pluie et les réseaux d'arrosage domestique.

Livrée avec 15m de câble d'alimentation.



**SRT 5/200 ou 5/300**

ø 145 mm.

Pompe 6" à moteur submersible. Aspiration par le bas en cas de faible hauteur d'eau. Pompes pouvant fonctionner en partie dénudées en service continu et en position verticale.

Moteur équipé d'un **câble de 10 m.**

Poids: 24 kg



**Pulsar 30/80 - 40/80 ou 50/80M**  
**Version automatique avec flotteur**

Aspiration par le bas, Pompes immergées 5", ø 138 mm. Compatibles

Les électropompes PULSAR sont utilisées dans les installations de puisage d'eaux claires, les forages, les bâches de reprise ou les citernes, les puits ou les cours d'eau et servent à la distribution de l'eau sous pression dans les installations domestiques, l'arrosage et le jardinage. Livrée avec 20 m de câble.

Poids: 17 kg

- PULSAR 30/80M ou M-A
- PULSAR 40/80M ou M-A
- PULSAR 50/80M ou M-A



**Chaque module ACTIVE DRIVER doit être paramétré par un installateur professionnel et adapté à l'installation**

**2b - Caractéristiques techniques des éléments liés aux kits de commande :**

**Active Driver**



Active **M/M 1-1**  
Active **T/T 3-0**  
Active **T/T 5-5**

L'ACTIVE DRIVER est un dispositif intégré innovant qui associé à une électropompe en fait varier la vitesse pour fournir une pression constante quel que soit le débit demandé. L'ACTIVE DRIVER comprend un convertisseur, un capteur de pression et un capteur de débit. Le refroidissement des composants est assuré par le liquide qui circule à travers l'ACTIVE DRIVER (température maxi. du liquide pompé 50 °C). Débit maxi.: 300 L/min. L'ACTIVE DRIVER se décline en 3 modèles monophasés et triphasés pour piloter des pompes de surface et immergées équipées de moteur Monophasé ou Triphasé.

		Alimentation ACTIVE DRIVER (V)	Alimentation Moteur POMPE (V)	Puissance Maxi. Moteur POMPE (kW)	Courant Maxi. Moteur POMPE (A)	Plage de réglage Pression (Bar)	ASPIRATION Ø M	REFOULEMENT Ø F	CHOIX DES POMPES
13487	Active DRIVER M/M 1-1	1 x 230 V	1 x 230 V	1,1	8,5	1 - 6	1" 1/4	1" 1/2	Pompes de surface, immergées avec moteur monophasé d'intensité Maxi. <b>8,5 A.</b>
16540	Active DRIVER T/T 3-0	3 x 400 V	3 x 400 V	3,0	7,5	1 - 15	1" 1/4	1" 1/2	Pompes de surface, immergées avec moteur triphasé 400 V d'intensité Maxi. <b>7,5 A.</b>
17023	Active DRIVER T/T 5-5	3 x 400 V	3 x 400 V	5,5	13,3	1 - 15	1" 1/4	1" 1/2	Pompes de surface, immergées avec moteur triphasé 400 V d'intensité Maxi. <b>13,3 A.</b>

**Réservoirs**

		Hauteur (en mm)	ø Réservoir (en mm)	ø orifices raccords (M)	Pression maxi de service
12533	Réservoir 8 L	335 mm	200 mm	1"	10 bars
15422	Réservoir 100 L	910 mm	450 mm	a 1/2" b 1"	
15422	Réservoir 200 L	1215 mm	554 mm	1/2" 1" 1/2"	



16058

**Contacteur XMP12**

interrupteur de niveau M/A. bi/tripolaire, prise mano, limite déclenchement: 12 bars



**Coffret DSN61**

Le coffret assure le contrôle-commande, la protection électrique et la protection contre la marche à sec des pompes à moteur asynchrone. Protection des pompes monophasées ou triphasées de 1 a 12A (V645) ou de 12 a 18A (V646).

**Manomètre radial**

ø50 mm, boîtier inox, raccord 1/4"



16057

V645  
V646



**Coffret de commande pour gestion de 2 pompes 18960**

**FONCTION SURPRESSION**

- Gestion de 2 pompes utilisées en surpression Mono 230 V ou Tri 400 V
- Réglages 1 à 10 A
- Protection et commande de 2 pompes par l'intermédiaire d'un capteur de pression
- Inversion automatique à chaque démarrage
- Report automatique d'une pompe sur l'autre en cas de disjonction
- Limitation des fréquences de démarrage (protection des pompes en cas d'absence d'air dans un réservoir pression)
- Bornes pour protection manque d'eau (par interrupteur de niveau ou contacteur inversé)
- Contact sec report alarme
- Contact sec report défaut.

Coffret livré avec capteur de pression





# Centrales de gestion des eaux, équipements et accessoires

## Armoire de surpression

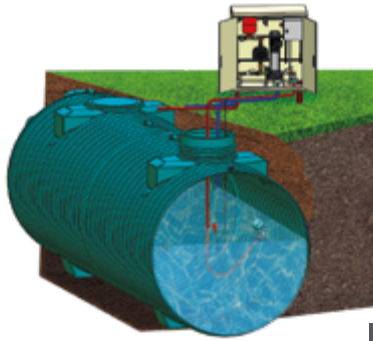

2 possibilités

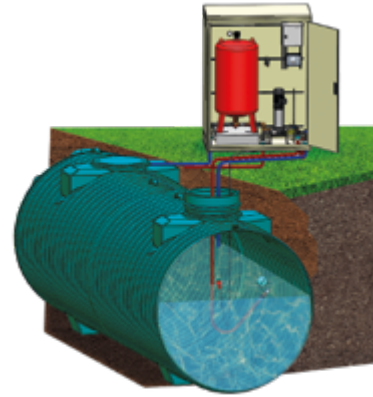

### Avec Active Driver

- Confort d'utilisation (pression d'eau constante)
- Economie d'énergie
- Augmentation de la durée de vie de la pompe

KAR10

KAR20

### Avec réservoir de surpression

- Installation robuste et simple
- Excellent rapport qualité / prix



## Guide de choix des pompes suivant le débit et la hauteur manométrique totale :

débit	L/s	0,28	0,56	0,84	1,12	1,40	1,68	1,96	2,24	2,52	2,80	3,08
	m <sup>3</sup> /h	1	2	3	4	5	6	7	8	9	10	11
HMT mCE	20	1	1	1	1	4	4	4	5	5	5	5
	30	1	1	1	1	5	5	5	5	5	5	6
	40	1	1	1	2	5	5	5	5	6	6	6
	50	1	1	2	3	5	5	6	6	6	6	6
	60	2	2	3	6	6	6	6	6	6	7	
	70	3	3	6	6	6	6	6	7			
	80	3	6	6	6	6	7	7				
	90	6	6	6	7	7	7					
	100	7	7	7	7							

6  
Numéro de la pompe

HMT = dénivelé + perte de charges + pression utile souhaitée  
(hauteur manométrique totale)  
mCE = mètres de colonne d'eau

CARACTERISTIQUES DES POMPES						LOCAUX TECHNIQUES		
N°	POMPE	P (Kw)	I (A)	U (V)	Dn	Local KAR 10 avec ActiveDriver	Local KAR 20 avec réservoir*	Coffret électrique de commande
1	KVC 40/50 19806	0,8	5,6	Mono 220	1 1/4	<p>KCO10 1 Active M / M 1-1 + 1 réservoir 8 L</p>	<p>KCO15 1 réservoir 100L + 1 contacteur XMPI2 + 1 manomètre radial</p>	<p>KCS10</p>
2	KVC 55/50 19807	1	6,4	Mono 220	1 1/4			
3	KVC 65/50 19808	1,1	7,4	Mono 220	1 1/4			
4	KVC 25/120 19817	1	6,5	Mono 220	1 1/4	<p>KCO20 1 Active T / T 3-0 + 1 réservoir 8 L</p>	<p>KCO25 1 réservoir 200L + 1 contacteur XMPI2 + 1 manomètre radial + 1 coffret DSN61 Mono</p>	<p>KCS20 Coffret d'alimentation électrique mono 230V</p>
5	KVC 45/120 19819	1,85	4,6	Tri 400	1 1/4			
6	KVC 70/120 19820	3	6,8	Tri 400	1 1/4			
7	KVC 85/120 19767	3	7,8	Tri 400	1 1/4	<p>KCO30 1 Active T / T 5-5 + 1 réservoir 8 L</p>	<p>KCO25 1 réservoir 200L, + 1 contacteur XMPI2 + 1 manomètre radial + 1 coffret DSN61</p>	<p>KCS20 Coffret d'alimentation électrique tri 400V</p>

P = puissance en Kilowatts. I = intensité en Ampères. U = tension en volts.

\*Autres modèles de pompe sur demande et capacité de réservoir de 100, 200 ou 300 litres en option.

## Armoire de surpression pré-équipée en polyester

### Locaux techniques pré-équipés en polyester

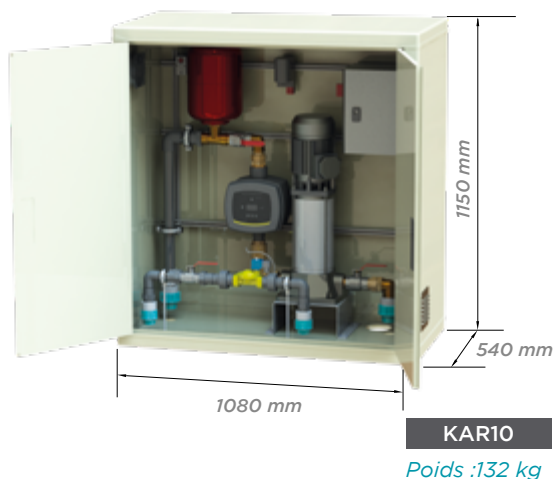

**KAR20**  
Poids : 256 kg

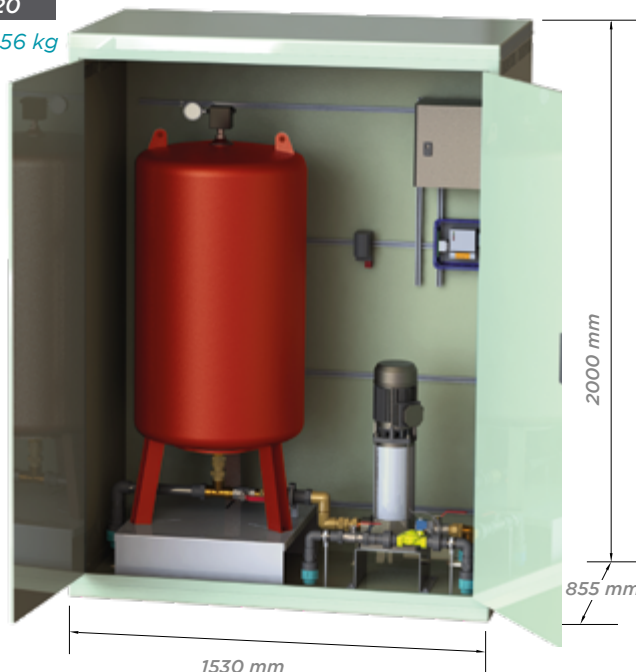

#### Local technique comprenant :

- > Un ensemble de canalisation PVC
- > pression 1<sup>m</sup>/4 avec vannes et clapets.

- > Une ventilation forcée et temporisée.
- > Une résistance chauffante.
- > Equipée d'une electrovanne et d'un flotteur pour l'appoint en eau de ville.



### Caractéristiques techniques de l'ActiveDriver



L'**ACTIVE DRIVER** est un dispositif intégré innovant qui, associé à une électropompe, en fait varier la vitesse pour fournir une pression constante quel que soit le débit demandé.

L'**ACTIVE DRIVER** comprend un convertisseur, un capteur de pression et un capteur de débit. Le refroidissement des composants est assuré par le liquide qui circule à travers l'**ACTIVE DRIVER**. Température maximale du liquide pompé : 50°C. Débit maximum : 300 l/min.

L'**ACTIVE DRIVER** se décline en 3 modèles monophasés et triphasés pour piloter des pompes de surface et immergées équipées d'un moteur Monophasé ou Triphasé.

	Alimentation ACTIVE DRIVER (V)	Alimentation Moteur POMPE (V)	Puissance Maxi. Moteur POMPE (kW)	Courant Maxi. Moteur POMPE (A)	Plage de réglage Pression (Bar)	ASPIRATION Ø M	REFOULEMENT Ø F	CHOIX DES POMPES
Active <b>M/M 1-1</b> Active <b>T/T 3-0</b> Active <b>T/T 5-5</b> <b>Active DRIVER/M 1-1</b> <b>13487</b>	1 x 230 V	1 x 230 V	1,1	8,5	1 - 6	1" 1/4	1" 1/2	Pompes de surface, immergées avec moteur monophasé d'intensité Maxi. 8,5 A
<b>Active DRIVER/T 3-0</b> <b>16540</b>	3 x 400 V	3 x 400 V	3,0	7,5	1 - 15	1" 1/4	1" 1/2	Pompes de surface, immergées avec moteur triphasé 400 V d'intensité Maxi. 7,5 A
<b>Active DRIVER/T 5-5</b> <b>17023</b>	3 x 400 V	3 x 400 V	5,5	13,3	1 - 15	1" 1/4	1" 1/2	Pompes de surface, immergées avec moteur triphasé 400 V d'intensité Maxi. 13,3 A

#### Réservoirs 300 litres en option

Réservoir 300 L	Hauteur (en mm)	Ø Réservoir (en mm)	Ø orifices raccords (M)		Pression maxi de service
			a	b	
	1375 mm	625 mm	1/2"	1" 1/2"	10 bars

18664



16058

#### Contacteur XMP12

interrupteur de niveau M/A. bi/tripolaire, prise mano, limite déclenchement: 12 bars



16057

#### Manomètre radial

Ø50 mm, boîtier inox, raccord 1/4", 0 à 10 B



#### Coffret DSN61, DSE18 Tri, DSE18 Mono

Le coffret assure le contrôle- commande, la protection électrique et la protection contre la marche à sec des pompes à moteur asynchrone. Protection des pompes monophasée ou triphasée de 1 à 12A ou de 12 à 18A.





# Dispositifs de relevage avec pompes immergées

**COLLECTIF** | 

**1 pompe**

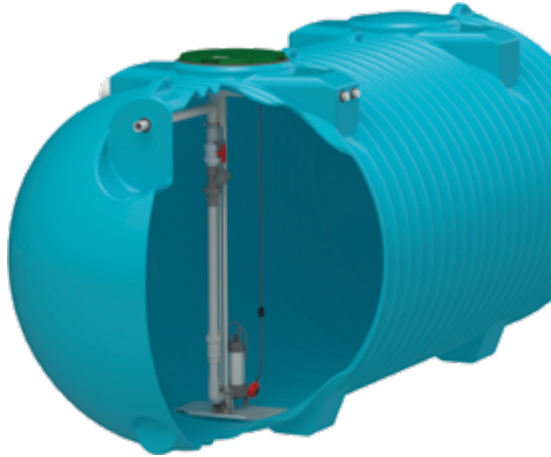

**2 pompes**

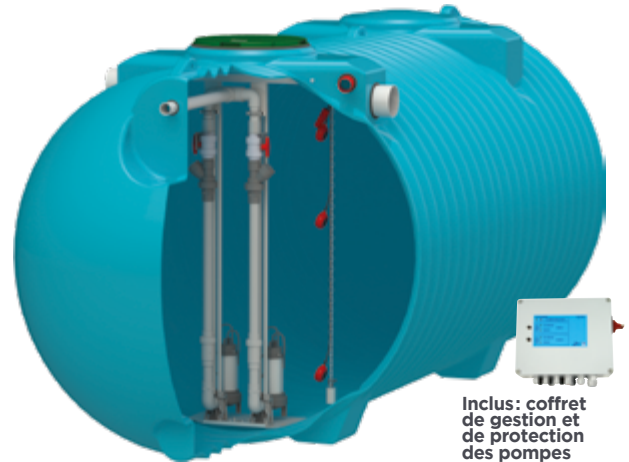

Inclus: coffret de gestion et de protection des pompes

Ces dispositifs permettent le relevage d'eau stockée dans une cuve:

- > pour alimenter une bache de reprise pour surpresseur ou un bassin,
- > pour assurer un débit régulé (calibrage du débit avec la vanne).



**Attention! une pompe de relevage n'est pas un surpresseur. Pour les surpresseurs. Voir en page 74 à 77**

## 2 pompes: SEMISON 290 et 490

à sélectionner en fonction du débit et de la hauteur souhaitée.

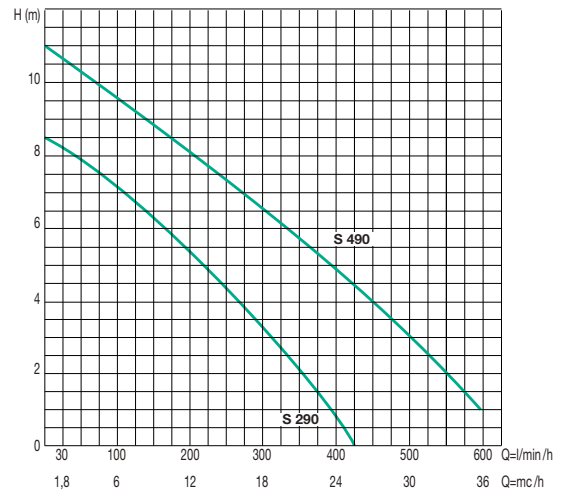



## FONCTIONNEMENT





### à 1 pompe

- > Mise en route et l'arrêt de la pompe par régulateur de niveau à flotteur installé dans la cuve.
- > Grace au coffret de commande.

### à 2 pompes

- > Mise en marche et arrêt par flotteur, inversion automatique des pompes à chaque démarrage.

<p>Pompe <b>SEMISON 290M</b> ou <b>490M</b> avec condensateur dans un coffret, voyant marche et prise 220v</p>  <p>Semison 290M <b>PJS0290MAC</b></p> <p>Semison 490M <b>PJS0490MAC</b></p>	<p><b>Flotteur</b> 10m de câble et contre-poids PVC pour régler la hauteur de démarrage de la pompe</p>  <p><b>KCF01</b></p>	<p><b>Équipements</b></p> <ul style="list-style-type: none"> <li>• Pied d'assise composite Dn50 sur support inox304,</li> <li>• Tubes et raccord fileté Dn50 avec compensateur de dilatation, vanne et clapet PVC Dn50,</li> <li>• Barre de guidage inox 20/27 (3/4") avec haut de barre inox304 fixé sur la cuve,</li> <li>• Sortie de refoulement Dn50 maintenu par un collier anti vibration,</li> <li>• Chaines de levage pompe en inox304 fixé sur la cuve avec platine et mousqueton.</li> </ul>  <p><b>KRF150</b></p>
--	---	---

<p>Pompe <b>SEMISON 290M</b> ou <b>490M</b> avec condensateur interne</p>  <p>SEMISON 290M <b>PJS0290MCSC</b></p> <p>SEMISON 490M <b>PJS0490MCSC</b></p>	<p><b>Coffret de commande 2 pompes</b></p>  <p>Coffret SEMISON 290M 4 à 6,3 A <b>18971</b></p> <p>Coffret SEMISON 490M 6,3 à 10 A <b>18972</b></p> <p>Voir descriptif ci-contre</p>	<p><b>Ensemble de 4 flotteurs</b> avec 10m de câbles suspendu à une chaîne avec contre poids fixé avec une platine et mousqueton sur la cuve.</p>  <p><b>KCF04</b></p>	<p><b>Équipements</b></p> <ul style="list-style-type: none"> <li>• Pied d'assise composite Dn50 sur support inox304,</li> <li>• tubes et raccord fileté Dn50 avec compensateur de dilatation,</li> <li>• Vannes et clapets PVC Dn50 maintenus par collier anti-vibrations ,</li> <li>• Barre de guidage inox 20/27 (3/4") avec haut de barre inox304 fixé sur cornière polyester, sortie de refoulement Dn65, chaînes de levage pompe en inox304 fixé sur la cornière polyester avec platine et mousqueton.</li> </ul>  <p><b>KRF250</b></p>
---	---	---	---

## Caractéristiques techniques

### DESCRIPTIF DES POMPES

Elles permettent de pomper des liquides chargés pouvant contenir des corps solides en suspension jusqu'à 50 mm de diamètre.

- > Couvercle moteur et corps de pompe en fonte. Chemise moteur et tirants en inox.
- > Pied d'aspiration en fonte.
- > Moteur noyé dans un bain d'huile di-électrique.
- > Double système d'étanchéité entre la partie pompe et la partie moteur par la garniture mécanique et joint à lèvres.
- > Livrées avec **10 m de câble**.
- > Arbre moteur en acier inox AISI 416.

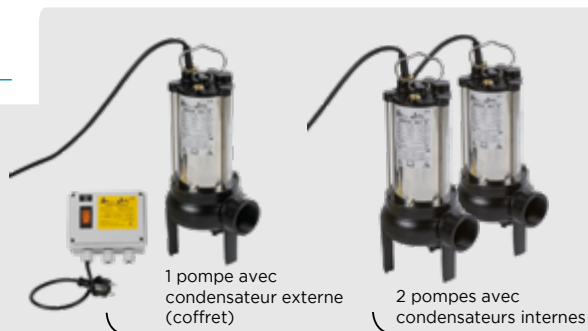

- > Roue fonte VORTEX.
- > Protection ampèremétrique incorporée sur les modèles monophasés.
- > Stator classe F - Isolation IP68.

### CARACTÉRISTIQUES ÉLECTRIQUES

Pompe	Tension V	Puissance kW	Intensité A
SEMISON 290 M	Mono 230V	0,55	4,2A
SEMISON 490 M	Mono 230V	1,1	7,3A

### DESCRIPTIF DU COFFRET DE COMMANDE

#### (configuration 2 pompes)

**Pour commande et protection** des pompes de relevage

- > Coffret PVC IP 54.
- > Presse étoupe standard ISO pour adaptation section câble.
- > Interrupteur sectionneur général cadennassable en position ouverte.
- > Transformateur de sécurité 24 V. Protégé par fusibles primaire et secondaire.
- > La commande des pompes (flotteurs, ipsothermes, commutateurs, voyants...) est réalisée en basse tension 24 V.
- > Disjoncteur magnéto-thermique par pompe avec réglage du courant absorbé par la pompe.
- > Composant puissance électromécanique au standard Européen.
- > Bornier repéré.
- > L'automatisme assure les démarrages, la mise en parallèle et l'alternance des pompes en fonction des indications de niveau fournies par les flotteurs:

- > Bas: arrêt du pompage.
- > Moyen: fonctionnement 1 pompe,
- > Haut: fonctionnement 2 pompes en parallèle,
- > Trop haut: alarme.
- > Alarme visuelle et sonore.
- > Report contact sec pour:
  - défaut disjonction,
  - alarme trop-plein,
  - absence secteur.
- > Notice de raccordement avec schéma.
- > Encombrements (mm): L 335 x l 110 x H 265 mm.
- > Poids: 5,8 kg.

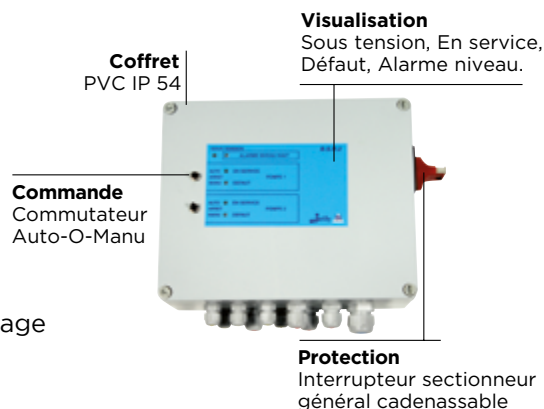

# Instructions Générales Installation Cuve Enterrée

**NB: A Ces instructions générales s'ajoutent les instructions complémentaires dédiées aux différents modèles.**

## RÉCEPTION ET STOCKAGE

- > Vérifier par examen visuel que l'enveloppe de l'appareil ne présente aucun dommage.  
*En cas de défaut veuillez émettre des réserves sur le bon du transporteur.*
- > Entreposer l'appareil sur une surface plane, à l'abri des chocs et le caler.

## RÉCEPTION ET STOCKAGE

Avant manutention, **vérifier l'absence totale d'eau** à l'intérieur de la cuve.  
Les cuves sont sensibles aux impacts de fourches des chariots élévateurs, aux chocs et frottements excessifs.  
Utiliser un **engin adapté. Procéder prudemment, sans à-coups.** L'appareil suspendu doit être guidé à l'aide de cordes.

## RÉCEPTION ET STOCKAGE

- > Privilégier une zone d'implantation **non exposée au passage de charges roulantes**, et autorisant une profondeur d'installation réduite de l'appareil pour en **faciliter l'entretien courant**. Rester éloigné des racines d'arbres.
- > Hors voirie circulaire, préférez une rehausse PE légère et ajustable (option) afin de conserver le couvercle d'origine.
- > **Près d'une construction**, ne pas poser la cuve dans une zone sollicitée mécaniquement par une **fondation** (cf. DTU 13.11 & 13.12).
- > **Ne pas utiliser d'engin de compactage** pour stabiliser le remblai de l'appareil. Utiliser du gravier auto compactant Ø15 mm.
- > En phase chantier, **baliser la zone d'implantation de la cuve** afin d'y interdire la circulation d'engin et le stockage de matériaux.
- > Les cuves sont conçues pour résister aux **profondeurs d'installation maximum (cote G)** figurant dans les instructions complémentaires. Au-delà, un **ouvrage de protection** (cf. #8 de la procédure) est obligatoire. Celui-ci doit s'appuyer sur des bords de fouille stables et son **dimensionnement structurel** doit être effectué par un bureau d'études en Génie Civil (*L'appareil ne doit pas être exposé à des pressions résiduelles excédant les charges statiques équivalentes aux cas limites* (cf. tableau page suivante).
- > S'assurer qu'aucun transfert de charge ne soit possible par appui direct du béton sur l'appareil (**pose flottante**).
- > En cas d'exposition à des **charges additionnelles statiques** (talus, tas de matériaux divers, forte pente, usage de rehausse béton, ...) ou **dynamiques** (passage de véhicules, ...), un **ouvrage de protection** est également obligatoire, ceci indépendamment de la profondeur.
- > *En cas de pose sous voirie, le couvercle en plastique doit être retiré. (Prévoir un tampon adapté)*
- > Au point d'implantation de la cuve, évaluer le risque de **présence d'eau souterraine** (sol hydromorphe). La présence d'eau peut être liée à la remontée du niveau d'une **nappe souterraine**, ou à la **faible perméabilité du sol** environnant qui, limitant l'infiltration des précipitations, entraîne leur accumulation dans la fouille autour de la cuve (**coef. de perméabilité  $K < 10^{-5}$  cm/s.** roches, argiles, limons,...). **Consulter l'étude de sol.** *À défaut, Le site <http://www.georisques.gouv.fr> aide également à évaluer la présence d'eau souterraine.*
- > Le **niveau maximum d'immersion (cote N)** associé à votre modèle est précisé page 85. Sélectionner un modèle avec une **capacité d'immersion adaptée à la configuration d'installation**. *En cas de doute, ne pas poser la cuve et nous consulter.*
- > Évaluer les **besoins de lestage de la cuve**. *La masse de béton doit compenser la poussée d'Archimède lorsque l'appareil est vide.*
- > Les schémas des pages suivantes décrivent les solutions de lestage.
- > Au-delà de leur faible perméabilité (cf. ci-dessus), les **terrains argileux** génèrent de fortes contraintes liées au **phénomène de retrait/gonflement des argiles**. En cas d'exposition moyenne à forte (cf. <https://www.georisques.gouv.fr>), ajouter 200 kg de ciment par m<sup>3</sup> de gravier lors du remblai de la cuve.
- > Température intérieure maximum : 30 °C pour le Polyéthylène, 50 °C pour le Polyester et l'acier peint, 90 °C pour l'inox.
- > Vider la cuve en cas de **risque de gel** du contenu.
- > Pose & remplissage **hors sol** sous conditions ou impossible selon modèle. Nous consulter pour vérification et procédure adaptée.

## PROCÉDURE D'INSTALLATION CUVE ENTERRÉE

- 1 - Stabiliser le fond de fouille. S'assurer de son horizontalité. Si nécessaire (cf. ci-dessus), réaliser un radier béton de lestage intégrant des fers d'ancrage.
  - 2 - Réaliser un lit de pose (gravier Ø < 15 mm) de 100mm d'épaisseur.
  - 3 - Mettre en place la cuve, après avoir retiré les éventuels berceaux ou palette de transport.
  - 4 - En présence d'eau souterraine, et selon modèle (cf. page 87) : **Arrimer les anneaux d'ancrage** présents en partie basse au radier béton. Ou, **noyer les châssis d'ancrage** (option) dans du béton. Ou, **sangler (ceinturer) la cuve** sur le radier, sans la pré-contraindre.
  - 5 - Introduire un volume d'**eau claire** V<sub>Ec</sub> dans la cuve pour la stabiliser :  
Pour une cuve de volume **V ≤ 8 m<sup>3</sup>**, remplir la cuve au **minimum à 50 %** d'eau claire : **V<sub>Ec</sub> ≥ V<sub>cuve</sub>/2**  
Pour une cuve de volume **V ≥ 10 m<sup>3</sup>**, **Ne pas dépasser 20 %** du volume utile de la cuve : **V<sub>Ec</sub> ≤ V<sub>cuve</sub>/5**  
*Cette étape ne s'applique pas aux cuves de régulation avec sortie en bas de cuve, ni aux cuves de rétention d'effluents chimiques (vides).*
- Simultanément, **remblayer** la cuve avec du gravier auto compactant Ø < 15 mm, **par couches d'épaisseur ≤ 200 mm**.  
*Attention : en cas d'exposition au phénomène de retrait-gonflement des argiles, ajouter 200 kg de ciment par m<sup>3</sup> de gravier.*  
**Soigner les espaces fermés** en partie basse pour assurer une parfaite assise à la cuve.  
**Procéder ainsi au moins jusqu'à 50 % de la hauteur cuve**, selon modèle, réaliser une gâchée de béton périphérique de lestage (cf. schéma page 87).
- 6 - Au-delà de ce niveau, poursuivre le remblai à l'aide de gravier auto compactant Ø < 15 mm.  
*Hors terrain argileux, l'utilisation de la terre environnante est tolérée, à condition qu'elle soit dépourvue de cailloux Ø > 15 mm*
  - 7 - Raccorder la cuve (Ø standard PVC), ainsi que la ventilation éventuelle (selon modèle).
  - 8 - Si nécessaire (cf. § « Précautions »), réaliser l'ouvrage béton de protection (et/ou lestage).
  - 9 - Avant le remblai de surface, mettre en place et ajuster l'éventuelle rehausse. Utiliser du gravier Ø < 15 mm autour de la rehausse et/ou du couvercle. **S'arrêter légèrement en retrait du couvercle pour éviter la chute de graviers dans la cuve lors de son ouverture.**

# Instructions Complémentaires Cuve PE Sphérique

NB: Ces instructions complètent les Instructions Générales IN060-1 (page précédente)

Modèle	Volume (L)	Version	Profondeur <b>G</b> (m) cf. schémas		Hauteur <b>N</b> (m) cf. schémas	
			Profondeur maxi des Anneaux de levage	Immersion maxi du fond dans l'eau		
ETY	1000		0,65	0,8		
		RFC	0,65	1,4		
ETY	1500		0,65	0,9		
		RFC	0,65	1,6		
ETY	2000		0,65	1		
		RFC	0,65	1,9		
ET / GB	2000	RFC	0,65 <sup>(1)</sup> / 0,2 <sup>(2)</sup>	1,3		
ET / GB	3000		0,65	0,9		
		RFC	0,65	2		
ET / GB	4000		0,65 <sup>(1)</sup> / 0,2 <sup>(2)</sup>	0,9		
		RFC	0,65 <sup>(1)</sup> / 0,2 <sup>(2)</sup>	1,7		
ETY	5000		0,65	0,8		
		RFC	0,65	1,8		
ETY	6000		0,65	0,8		
		RFC	0,65	1,8		
ET / GB	7000		0,65 <sup>(1)</sup> / 0,2 <sup>(2)</sup>	1,1		
ET / GB	8000		0,65 <sup>(1)</sup> / 0,2 <sup>(2)</sup>	1,1		
			si dépassement: <b>ouvrage de protection</b>		si dépassement: <b>ne pas poser la cuve et nous consulter</b>	

(1) : Cuve nue

(2) : Cuve équipée avec réhausse filtre

## POSE ESPACE VERT ET FAIBLE PROFONDEUR

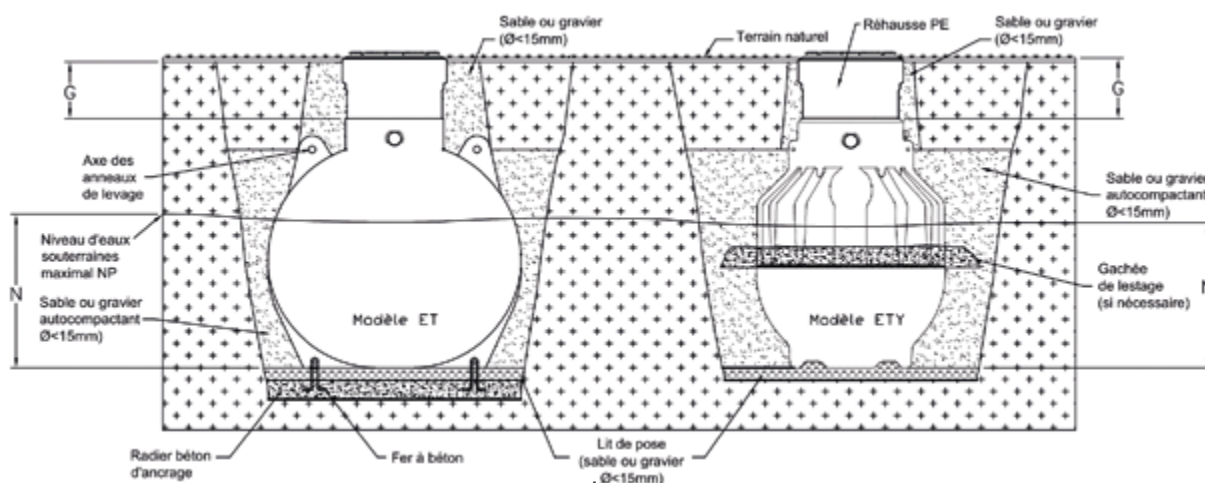

Modèle ET / GB: En présence d'eau souterraine, **Arrimer les anneaux d'ancrage** présents en partie basse au radier béton. Ou, **noyer les châssis d'ancrage** (option) dans du béton (cf. notice IN053)

Modèle ETY:  
Réaliser une **gâchée de béton périphérique** à mi-hauteur de la cuve pour la lester.

## POSE PROFONDE OU SOUS VOIRIE

Dimensionner l'ouvrage de protection (cf. page 1 « Instructions générales » § précautions fondamentales) de façon à **respecter la pression verticale admissible sur la cuve:  $P_{Vadm} \leq 18000N/m^2$** .

## POSE HORS SOL

> Nous contacter pour connaître la procédure adaptée.

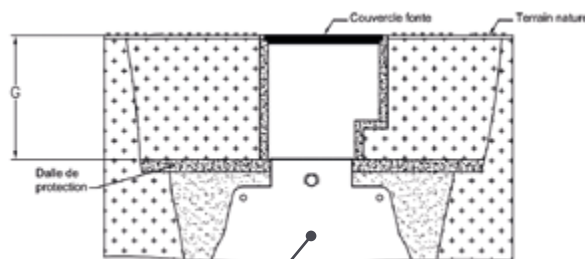

En partie basse, les étapes 1 à 6 de la procédure d'installation cuve enterrée (cf. page 1) s'appliquent.

# Instructions Complémentaires : Cuve Cylindrique Horizontale PE

NB: Ces instructions complètent les Instructions Générales IN060-1 (page 84).

- > Cuve livrée sans sangles, ni oreilles de levage.
- > Utiliser des **élingues textiles de levage en respectant les emplacements indiqués** (vignettes jaunes sur la cuve).  
Conserver un **angle d'élingage < 60°**.
- > Utiliser un **engin de levage** adapté.
- > Procéder sans à-coup lors du levage et du déplacement de la cuve.
- > Suite au déchargement, entreposer la cuve sur un **terrain plat et régulier**.

Représentations schématiques ne pouvant servir de plan d'exécution

Modèle de cuve		Ancrage/Lestage				Levage
		Châssis CSSA.. ou sangles SA1824				
∅ ext.	Volume	Qté	Positionnement			Dist. entre Elingues
m	m <sup>3</sup>		Δ (m)	A (m)	B (m)	
∅ 1,94	10	4	0,85	1,35	0,55	/
	15	4	0,85	1,9	1,35	3,0
	20	4	0,85	1,9	3,25	4,0
∅ 2,45	14	3	0,9	0,7	/	1,6
	20	4	0,9	1,35	0,7	2,3
	25			1,55		1,51
	30	5	1,1	1,8		2,29
	35			1,55		2,63
	40	6	0,9	2		3,60
	45			1,8		3,99
	50	8	0,9	2		4,03
	55			1,3		4,81
	60			1,55		4,81
	65	10	0,9	1,8		7,68
	70			1,5		7,68
	75			1,65		8,65

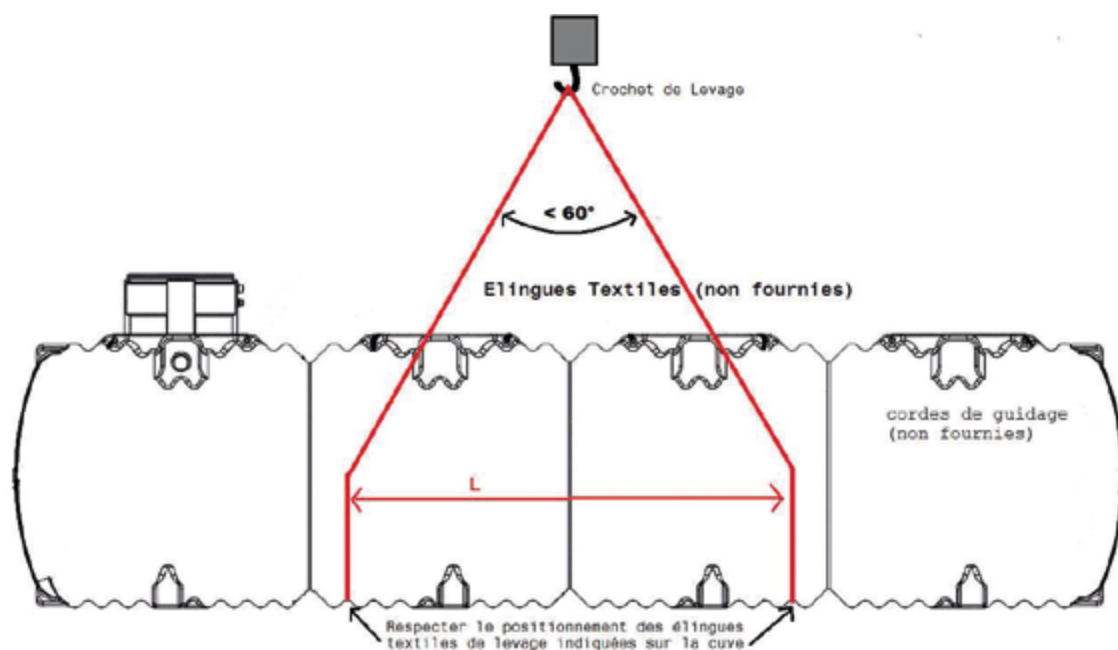



# Instructions Complémentaires: Cuve Cylindrique Horizontale PE

NB : Ces Instructions complètent les Instructions Générales IN060-1 (page 84).

Modèle de cuve	Cas	Niveau <b>N</b> Immersion eaux souterraines		A la <b>G</b> énératrice supérieure de la cuve :	
				Profondeur <b>G</b>	⇔ Pression Verticale Admissible <b>P<sub>v.adm</sub></b>
Version <b>ET</b> ..... (Standard)	<b>A</b>	<b>N</b> < 1,0 m	Ne pas poser la cuve en cas d'immersion risquant de dépasser la limite <b>N</b> indiquée	<b>G</b> ≤ 0,65 m	⇔ Au-delà : ouvrage protection <b>P<sub>v.adm</sub> ≤ 12 kN/m<sup>2</sup></b>
Version <b>ETX</b> ..... (renforcée)	<b>B</b>	<b>N</b> < 1,0 m		<b>G</b> ≤ 1,0 m	⇔ Au-delà : ouvrage protection <b>P<sub>v.adm</sub> ≤ 18 kN/m<sup>2</sup></b>
	<b>C</b>	1,0 < <b>N</b> < 2,0 m	Dalle supérieure de lestage	⇔ <b>P<sub>v.adm</sub> ≤ 12kN/m<sup>2</sup></b>	

- > En présence de **charges additionnelles de surface**, l'ouvrage de protection doit être dimensionné de façon à respecter la pression verticale admissible sur la génératrice sup. de la cuve.
- > En cas d'**immersion importante** (cas C), réaliser au-dessus de la cuve une dalle béton assurant le lestage de la cuve et, si besoin, la protection vis à vis des charges additionnelles de surface  
L'installation **Hors sol** de ces cuves impose une procédure adaptée. Nous consulter
- > En cas de nécessité de contrôle d'étanchéité, ne procéder au remplissage qu'après avoir effectué l'étape 5 de la procédure d'installation enterrée (cf. Instructions Générales). Comparer ensuite l'évolution du niveau 12h après la mise en eau

<p><b>Cas A &amp; Cas B</b> aucune charge additionnelle de surface</p>	
<p><b>Cas C + Adaptation Cas A &amp; B</b> &gt; si dépassement de la cote <b>G</b> (Pose profonde) &gt; et/ou en présence de charges additionnelles de surface</p>	

# Instructions Complémentaires : Cuve PE Plate

NB: Ces Instructions complètent les Instructions Générales IN060-1 (page 84).

## LEVAGE

- > Utiliser un engin de levage adapté,
- > Utiliser simultanément et sans les modifier les 2 sangles de levage livrées avec l'appareil (1 seule sangle pour ETS03000),
- > Guider et stabiliser la cuve suspendue à l'aide de cordages,
- > Procéder sans à-coup lors du levage et du déplacement de la cuve.

## ANCRAGE

Type de lestage:	Modèle ETS 3 m <sup>3</sup>	Modèle ETP 5 - 6 ou 7 m <sup>3</sup>	Modèle ETM 10 m <sup>3</sup>
Lestage inférieur	Châssis CSET2 (cf notice IN053) ou Fer à béton dans les pattes d'ancrage	Impossible	2 châssis CSSA24 (cf notice IN053) ou Fer à béton et sangle SA1824
Lestage supérieur	Possible (Respecter la pression maximale admissible sur la face supérieure de la cuve => P.V.adm ≤ 18000N/m <sup>2</sup> )		

## CONDITIONS D'INSTALLATION

	Niveau d'eau souterraine <b>N</b> (immersion)	Profondeur <b>G</b> (anneau de levage)
ETS 3 m <sup>3</sup>	<b>N ≤ 0,6 m</b>	<b>G ≤ 0,65 m</b>
ETP 5-6-7m <sup>3</sup>	<b>N ≤ 0,9 m</b>	<b>G ≤ 0,65 m</b>
ETM 10 m <sup>3</sup>	<b>N ≤ 1,0 m</b>	<b>G ≤ 0,65 m</b>

## ATTENTION

En cas de risque de **N > aux indications dans le tableau ci-dessus, ne pas poser la cuve** et nous contacter  
Si **G > aux indications dans le tableau ci-dessus: envisager un ouvrage de protection**  
(cf. § « Précautions fondamentales »).  
Pour une **pose en élévation** (hors sol), nous contacter pour connaître la procédure adaptée.

## EXEMPLES

### LESTAGE INFÉRIEUR PAR CHÂSSIS

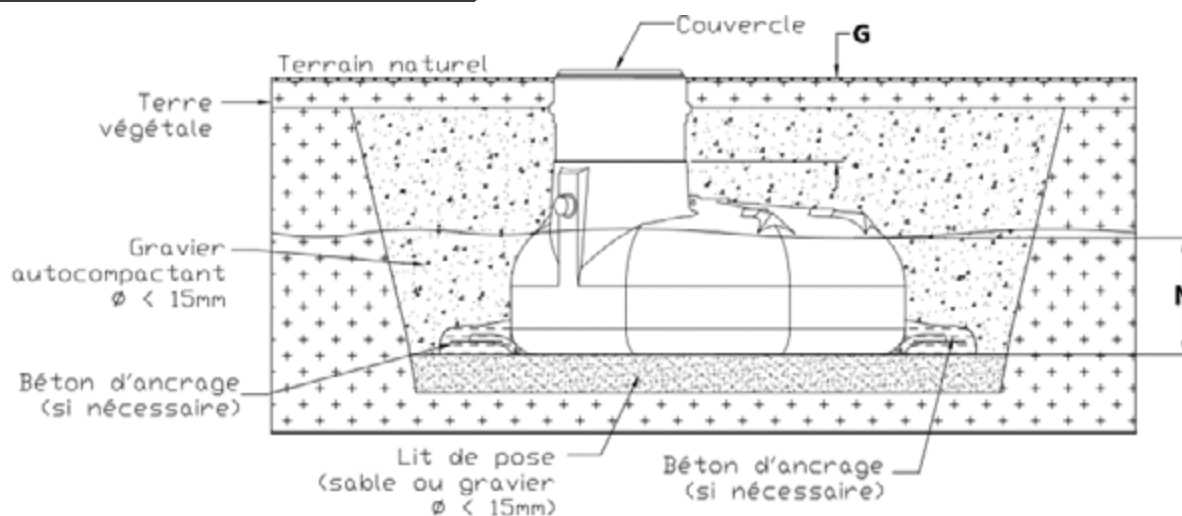

# Instructions Complémentaires: Cuve PE Plate

NB : Ces Instructions complètent les Instructions Générales IN060-1 (page 84).

## LESTAGE SUPÉRIEUR

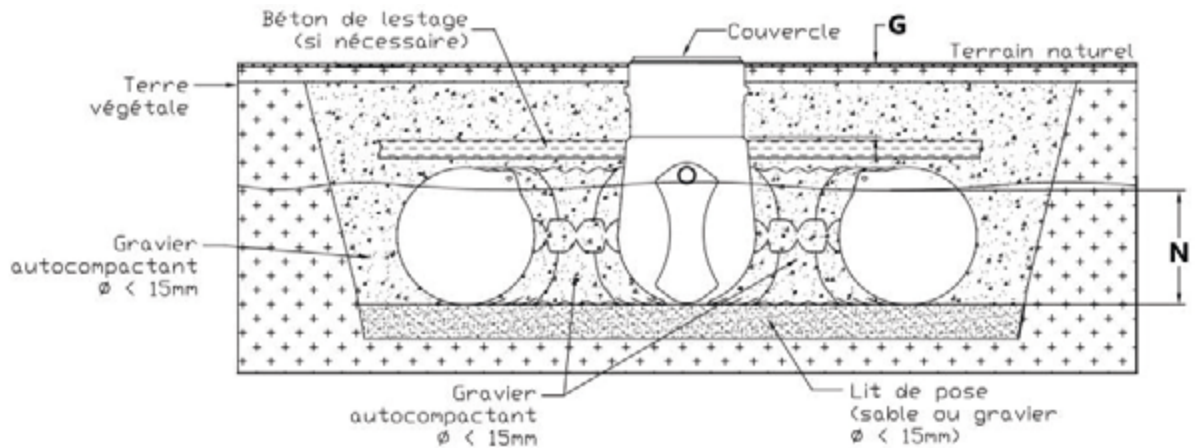

## LESTAGE INFÉRIEUR PAR SANGLE

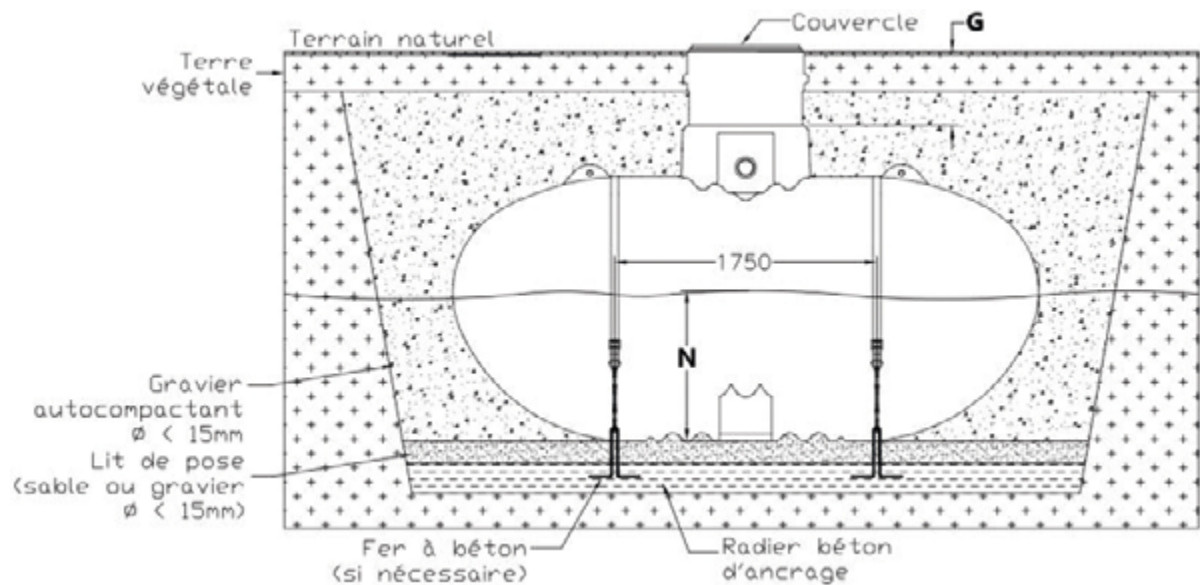

## POSE PROFONDE

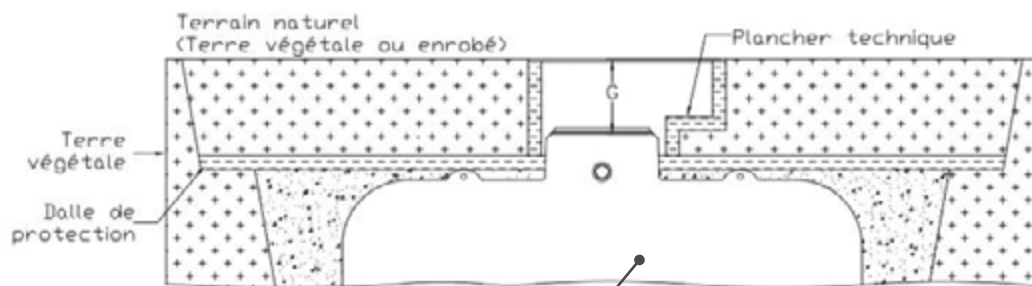

En partie basse, les § 1 à 6 de la procédure d'installation générale s'appliquent  
Pression maximale admissible sous dalle P.V. adm  $\leq 18000\text{N/m}^2$

# Instructions Complémentaires : Cuve Cylindrique Horizontale Polyester ou Acier

NB: Ces Instructions complètent les Instructions Générales IN060-1 (page 84).

## MANUTENTIONS ET LEVAGE

- > Avant toute manutention, vérifier l'absence d'eau dans la cuve.
- > Les manutentions doivent impérativement être réalisées à l'aide d'un **engin de levage adapté**.
- > Une fois suspendu, l'appareil doit être **déplacé sans à-coup** et guidé à l'aide de cordes.
- > Les cuves Polyester  $\varnothing \leq 1600$  et les cuves Acier sont équipées d'oreilles de levage, conserver un angle d'élingage  $< 60^\circ$ , ou procéder comme indiqué ci-dessous.
- > Les cuves Polyester  $\varnothing \geq 2000$  sont dépourvues d'oreilles de levage.
- > Utiliser exclusivement des élingues textiles et respecter les schémas de levage ci-dessous.
- > En présence d'un châssis d'ancrage, consulter la notice IN053 associée.

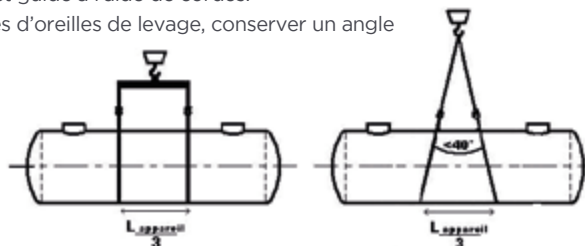

## CAS LIMITES

Modèle de cuve	Niveau <b>N</b> Immersion eaux souterraines	À la <b>Génératrice supérieure</b> de la cuve :	
		Profondeur <b>G</b>	⇔ Pression Verticale Admissible <b>P<sub>v.adm</sub></b>
<b>ACIER</b>	<b>N &lt; D</b>	<b>G ≤ 1 m</b>	⇔ Au-delà : ouvrage protection <b>P<sub>v.adm</sub> ≤ 18 kN/m<sup>2</sup></b>
<b>POLYESTER</b>	<b>N &lt; D</b>	<b>G ≤ 1,5 m</b>	⇔ Au-delà : ouvrage protection <b>P<sub>v.adm</sub> ≤ 27 kN/m<sup>2</sup></b>

- > Pour un cas d'**implantation dépassant les limites** ci-dessus, nous consulter pour adapter la structure de la cuve.
- > En présence de **charges additionnelles de surface**, l'ouvrage de protection doit être dimensionné de façon à respecter la pression verticale admissible sur la génératrice sup. de la cuve.
- > En présence d'un ouvrage de protection capable d'assurer également le lestage de la cuve, le radier inférieur d'ancrage est facultatif.
- > L'installation **Hors sol** de ces cuves impose des options et une procédure adaptée. Nous consulter.
- > En cas de nécessité de contrôle d'étanchéité, ne procéder au remplissage qu'après avoir effectué l'étape 5 de la procédure d'installation enterrée (cf. Instructions Générales, page 1). Comparer ensuite l'évolution du niveau 12h après la mise en eau.

- > Profondeur **G < limite**
- > aucune charge additionnelle de surface

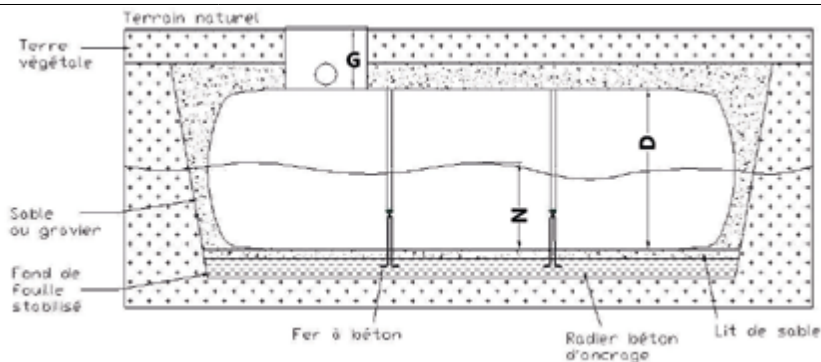

- > si dépassement de la cote **G** (Pose profonde)
- > et/ou en présence de charges additionnelles de surface

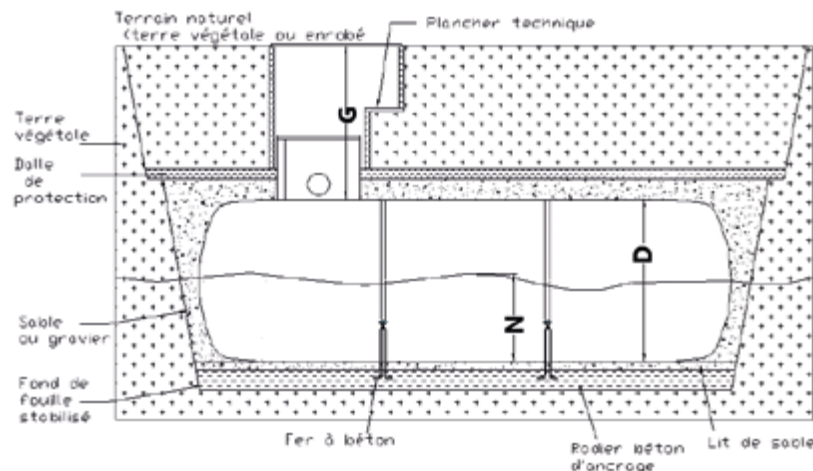



## RÉCEPTION ET STOCKAGE

- > Vérifier par examen visuel que l'enveloppe de l'appareil ne présente aucun dommage.  
*En cas de défaut veuillez émettre des réserves sur le bon du transporteur.*
- > Entreposer l'appareil à l'abri des chocs et le caler.

## MANUTENTIONS

Avant manutention, **vérifier l'absence totale d'eau** à l'intérieur de l'appareil.  
Les cuves sont sensibles aux chocs et aux impacts de fourches des chariots élévateurs, procéder avec précaution. *Ne pas pousser l'appareil en appliquant la fourche contre la cuve.*  
Employer impérativement un **engin de levage adapté**. Guider l'appareil suspendu à l'aide de cordes.

## PRÉCAUTIONS FONDAMENTALES

- > Privilégier un lieu d'implantation à l'abri du rayonnement solaire.  
*Les variations de température nuisent à la qualité de l'eau stockée.*
- > Protéger l'installation contre d'éventuels chocs et contacts.
- > Le contenu de la cuve ne doit pas pouvoir dépasser 30 °C.
- > Vidanger la cuve en cas de risque de gel du contenu.
- > Raccorder le trop-plein de la cuve de façon à permettre un écoulement gravitaire. Le niveau d'eau stockée ne doit en aucun cas pouvoir dépasser le fil d'eau de sortie du produit livré.
- > La pression en surface du liquide stocké, ne doit pas pouvoir excéder la pression atmosphérique.

## MISE EN ŒUVRE

- 1 - Le sol doit être stable, horizontal, et lisse. (Tolérance planéité < 5 mm).  
Réaliser un radier béton de propreté si nécessaire.  
Pour les références CA---; AV---; DR---; DV---; EC---; EP---; ETS---; ETP---; ET (Y)---RFC, les étapes suivantes sont facultatives.
- 2 - Réaliser une enceinte murée dont les dimensions permettent d'accueillir la cuve en conservant un espace libre de 30 cm afin de pouvoir remblayer tout autour de celle-ci. Le dimensionnement mécanique des murs devra permettre d'assurer l'assise et le soutien de la cuve Cette enceinte doit comporter un drain afin d'empêcher toute retenue d'eau entre la cuve et l'enceinte murée.
- 3 - Réaliser un lit de pose de 10 cm (gravier Ø < 15 mm).
- 4 - Poser la cuve sur le lit de pose et raccorder la vidange en partie basse.
- 5- Introduire de l'eau claire dans la cuve pour la stabiliser (*au maximum 20 % du Vutile de la cuve*).
- 6- Remblayer l'appareil avec du gravier Ø < 15 mm (auto compactant).  
Procéder par couches de 200 mm d'épaisseur maxi Le **compactage mécanique** est **EXCLU**.  
**Soigner les espaces fermés** en partie basse pour assurer une parfaite assise de la cuve.
- 7 - La hauteur remblayée doit atteindre au minimum **50 % de la hauteur de cuve** comme indiqué sur le schéma.

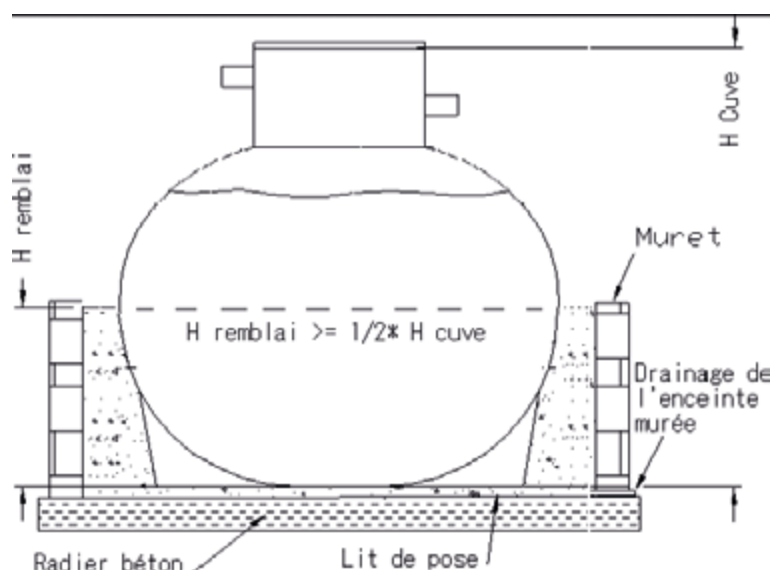



# Cuve Horizontale avec Châssis d'ancrage

Le châssis d'ancrage (« châssis speed ») simplifie les opérations de terrassement & remblaiement ainsi que le lestage des appareils installés en conditions difficiles (sol rocheux et/ou présence d'eaux souterraines).

## NOTE IMPORTANTE:

Les consignes ci-dessous complètent la notice d'installation accompagnant à l'appareil (IN501\_, IN054\_, IN060\_, ...) pour un appareil équipé d'un châssis d'ancrage. Elles ne remplacent en aucun cas cette notice d'installation qui doit être respectée dans sa totalité.

## MANUTENTIONS

→ pour les cuves Acier ou Polyester, Utiliser les pattes de levage prévues soit:

- > sur la virole (cuves acier, cuves polyester = Ø 1600mm)
- > sur les traverses du châssis speed (cuves polyester Ø ≥ 2000 mm).

Ne jamais fixer d'élingue de levage sur les ceintures reliant la cuve au châssis.

→ Pour les cuves Polyéthylène ≥ 15 m<sup>3</sup>, respecter les consignes de levage de la notice IN060.

Ne jamais fixer d'élingue de levage sur le châssis d'ancrage d'une cuve Polyéthylène.

## CONSIGNES COMPLÉMENTAIRES:

### INSTALLATION D'APPAREIL ENTERRÉ AVEC CHÂSSIS D'ANCRAGE

1 - creuser la fouille en soignant si possible la planéité et l'horizontalité du fond (de façon à limiter le volume nécessaire de la coulée de béton).

2 - Poser l'appareil sur le fond de fouille, s'assurer de son horizontalité (latérale et longitudinale)

3 - Couler une couche de béton liquide de façon à noyer l'ensemble du châssis métallique.

*Le béton doit venir en contact avec la partie inférieure de la virole cylindrique (niveau minimum).*

*S'assurer que le béton se répartisse de façon régulière sous la cuve sans laisser de vide.*

*L'épaisseur minimum de cette coulée de béton est de 15 cm (si le fond de fouille est plat et horizontal).*

4 - Ajouter l'appoint en béton pour satisfaire les besoins de lestage.

5 - Remblayer avec du gravier 10-14 par couches de 300 mm d'épaisseur maxi.

- > Remplir simultanément l'appareil pour équilibrer le niveau d'eau avec le niveau de remblai.
- > Stabiliser en arrosant entre chaque couche (le compactage mécanique est EXCLU).
- > Soigner les espaces fermés.
- > Procéder ainsi jusqu'à 50 % de la hauteur de la cuve (mi-diamètre).

Etc.... **Poursuivre la mise en œuvre selon la notice jointe à l'appareil (IN501\_, IN054\_, IN060\_, ...)**

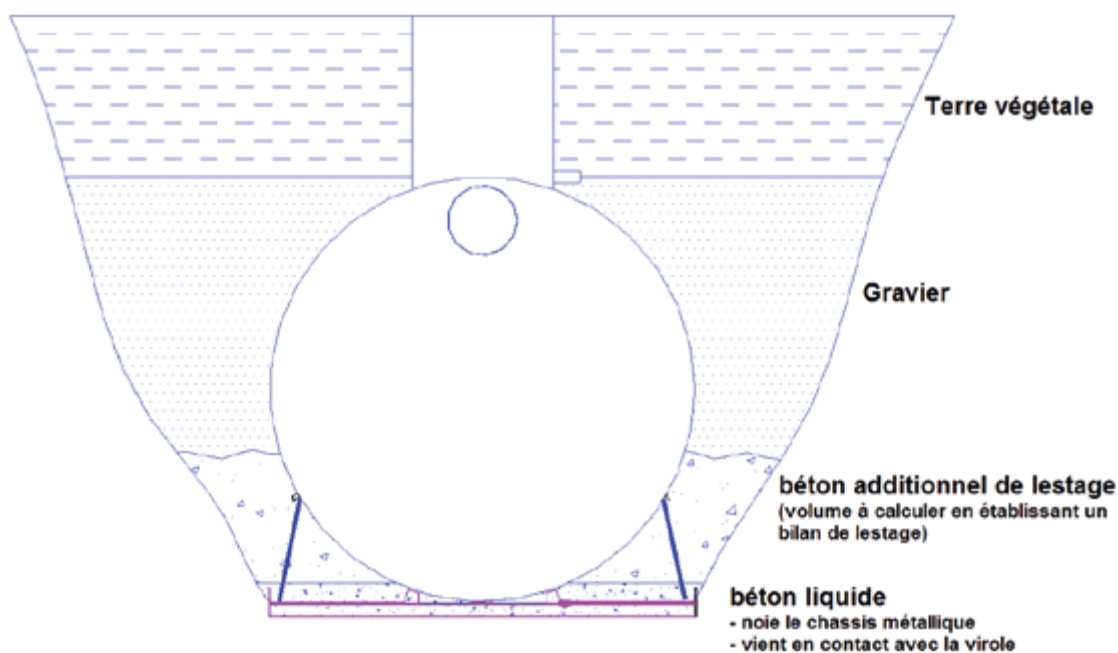

Terre végétale

Gravier

béton additionnel de lestage  
(volume à calculer en établissant un bilan de lestage)

béton liquide  
- noie le châssis métallique  
- vient en contact avec la virole



# Mise en service de l'installation de pompage ou de surpression

## Parce qu'aucune panne n'est permise...

Les installations de relevage ou de surpression sont équipées d'organes électromécaniques particulièrement sollicités. Les pompes notamment peuvent véhiculer des eaux de pluie avec des débits relativement importants.

- les dispositifs de détection des niveaux sont au contact de liquides agressifs (eaux usées, températures parfois élevées, effluents en mouvement permanent).
- les armoires de commande sont généralement installées en extérieur et exposées aux intempéries.

Il est donc impératif de procéder à un entretien régulier des installations pour éviter un encrassement des équipements et une usure prématurée des pièces en mouvement.

Un contrôle préventif permet d'éviter les dysfonctionnements et garantit la pérennité des mécanismes.

Pour rappel, la garantie du constructeur ne saurait être engagée si le matériel n'est pas correctement entretenu.

### L'engagement Plasteau

Vous proposer notre expérience dans la mise en service des postes de relevage et surpresseurs.

Bénéficier également de l'oeil de l'expert, pour notamment :

- déterminer la fréquence de nos interventions,
- faire un diagnostic général des appareils en place (contrôle visuel des pompes, des niveaux et des pièces électromécaniques, conformité de l'installation, etc.),
- tester l'ensemble des modes de fonctionnement.

Et vous conseiller pour optimiser le fonctionnement de votre installation.

### Les moyens chez Plasteau

Une équipe de techniciens spécialement formée et dédiée à la mise en service et à l'entretien de vos équipements sur le terrain.

Un service d'assistance téléphonique à votre écoute.

### Les éléments à la charge de Plasteau (lorsqu'une mise en service est commandée):

- 1 • Raccordement du câble électrique d'alimentation 220V ou 400V à notre coffret de commande ou organe de commande,
- 2 • Raccordement des régulateurs de niveau et des pompes à notre coffret de commande,
- 3 • Vérification du bon fonctionnement de l'installation,
- 4 • Essais en eau.

### Rappel des éléments à la charge de l'entreprise:

- 1 • Pose de la cuve,
- 2 • Raccordement de toutes les canalisations: arrivée, trop plein et canalisation sous pression jusqu'au local technique,
- 3 • Poser un fourreau Dn90 entre la cuve et le local technique du coffret de commande,
- 4 • Installation du coffret ou de l'organe de commande des pompes dans le local technique,
- 5 • Nettoyage de la cuve avant la mise en œuvre,
- 6 • Contrôle, par un organisme agréé, de l'installation électrique et demande de consuel pour la mise sous tension EDF (si le comptage est indépendant de celui de l'établissement).

APPEL D'OFFRE(AO)

AVANT PROJET

ÉTUDE

EXÉCUTION

Date: ..... Référence chantier: .....



## CONTACT

Nom du contact: ..... Négociant: .....

Téléphone: ..... Mail: .....

Nom de l'entreprise de Travaux Publics (TP): .....

Bureau d'études: .....

Adresse du chantier: .....

Surface de la toiture: ..... m<sup>2</sup>



## DIMENSIONNEMENT DE LA CUVE

Cas pour de la réutilisation:



**Utilisation pour l'habitat:**

Nombre d'habitants dans le foyer: .....

Nombre de WC dans l'habitation: .....

Utilisation pour le lave-linge :

Oui Non



**Utilisation pour le jardin:**

Surface d'arrosage du potager: .....

Surface d'arrosage de la pelouse: .....

Autres : .....

Nombre de mois d'arrosage par an : .....

Cas pour de la régulation de débit:

Débit de fuite imposé: ..... l/s ou ..... m<sup>3</sup>/h

Sortie: Basse Haute



## INSTALLATION

**Pose et environnement:** Pose sous voirie Pose sous espaces verts

**Type du terrain:** Rocheux Argileux Terre végétale

**Présence de nappe:**

Non Oui Cote par rapport au terrain naturel: .....

**Pose profonde:**

Non Oui Cote du fond de cuve par rapport au terrain naturel: .....



## DIMENSIONNEMENT DU SYSTÈME DE POMPAGE

**Gamme habitat:**

Jardin Maison (WC) et Jardin Maison (WC + lave-linge) et Jardin

**Gamme collectivité:**

Débit souhaité: ..... m<sup>3</sup>/h Pression: ..... Bar

Longueur de refoulement (point le plus loin à alimenter): .....

Hauteur de refoulement (point le plus haut à alimenter): .....

Merci de renvoyer ce formulaire rempli à [info@plasteau.fr](mailto:info@plasteau.fr) ou à votre contact.

- 1° Envoyer votre demande par mail :  
info@plasteau.com
- 2° Attendre le n° d'accord retour de Plasteau.
- 3° Joindre l'accord Plasteau à votre colis.

**ACCORD RETOUR N°** \_\_\_\_\_

Votre interlocuteur :

Tél. ligne directe :

Date ouverture :

## COORDONNÉES GROSSISTE / REVENDEUR

Nom : .....

Adresse : .....

.....

.....

Nom de la personne qui suit le dossier : .....

Tél. : ..... E-mail : .....

**Cachet Commercial**

## RÉFÉRENCE PRODUIT

Désignation	Code Article	Quantité	N° Facture	Date d'Achat
.....	.....	.....	.....	.....
.....	.....	.....	.....	.....
.....	.....	.....	.....	.....
.....	.....	.....	.....	.....
.....	.....	.....	.....	.....

## RETOUR NEUF

### Motif du retour OBLIGATOIRE

Erreur client  
(retour par vos soins)

Erreur Plasteau  
(retour par nos soins)

Autres

Motif : .....

Motif : .....

Motif : .....

.....

.....

.....

.....

.....

.....

**DÉCOTE DE 20 % MINIMUM POUR FRAIS DE REMISE EN STOCK (SAUF SI ERREUR DE PLASTEAU)**

## RETOUR S.A.V. DÉFECTUEUX

### Description de la panne OBLIGATOIRE

Pour réparation

Pour avoir

### Date :

Pour échange

.....

.....

.....

.....

.....

.....

.....

.....

.....

Tous les retours doivent être emballés avec soin. Aucun retour ne pourra être traité sans la présence de la fiche dûment complétée

PLASTEAU - Zone d'Activité de la Chevalerie - 50570 Marigny-le-Lozon - e-mail: info@plasteau.com  
Tél. : 02 33 77 18 40

[www.plasteau.com](http://www.plasteau.com)



## 1. RETOUR DE MATÉRIEL NEUF

- Faxer la demande d'autorisation de retour page 91.
- Attendre notre accord et joindre la fiche à votre colis.

Erreur Plasteau	Annulation de commande - Erreur client
Plasteau déclenchera le rapatriement du matériel par ses propres transporteurs.	Plasteau donnera son accord pour la reprise du matériel, moyennant : - une moins-value de 20 % pour frais administratifs et réemballage, - une éventuelle décote supplémentaire en cas de remise en état du produit. Retour par vos soins en port payé.

## 2. MATÉRIEL NEUF, DÉTÉRIORÉ EN COURS DE TRANSPORT

 Bien remplir la fiche d'autorisation de retour (voir page 76).

- Vérifier dans le détail le colis à l'arrivée.

<b>A</b> - En cas de détérioration	<b>Vous refusez le colis</b>	<b>Vous conservez le matériel</b>
<b>B</b> - Mentionner	<b>Le refus</b> sur le récépissé, en précisant les dégâts constatés	<b>Les réserves</b>
<b>C</b> - Confirmer	<b>Le refus</b> au transporteur, par lettre recommandée avec A.R.	<b>Les réserves</b>
<b>D</b> - Envoyer	à Plasteau la photocopie de la lettre envoyée au transporteur	
<b>E</b> - Contacter	Plasteau qui s'occupera du remplacement du matériel ou des pièces détériorées	

## 3. RETOUR DE MATÉRIEL supposé DÉFECTUEUX SOUS GARANTIE

- Contacter Plasteau pour obtenir un numéro de retour. Renseigner 1 fiche par produit (voir page 76).
- Vérifier si les conditions d'installation et d'utilisation du matériel ont bien été respectées.

En cas de panne réelle	<b>Renvoyer le matériel en port payé</b> en respectant les règles de retour
	<b>Joignez une photocopie de la facture d'achat de ce matériel</b> et, si nécessaire, celle de la facture établie à votre client, ceci pour justifier la prise en garantie.

**DOSSIER INCOMPLET = MATÉRIEL MIS EN ATTENTE DES INFORMATIONS MANQUANTES**

### Après prise en charge et examen par Plasteau: 3 POSSIBILITÉS

<b>A</b> - Aucun défaut constaté	<b>Renvoi du matériel, avec courrier précisant les résultats du contrôle.</b> Un forfait d'intervention peut être facturé pour frais de prise en charge et essais.
<b>B</b> - Défaut matériel	<b>Réparation, essais et renvoi du matériel sous garantie et en franco de port.</b> ou <b>Remplacement du matériel si la réparation s'avère impossible.</b>
<b>C</b> - Mauvaise utilisation	<b>Information sur la cause de la panne et envoi d'un devis de réparation:</b>
	<b>Devis accepté:</b> réparation, essai et renvoi du matériel avec facturation.
	<b>Devis refusé et demande de retour du matériel:</b> facturation des frais d'intervention <b>Aucune réponse:</b> au-delà du délai d'acceptation et après relance, mise au rebut du produit.



plus de **capacité** pour  
toujours plus de **possibilités**

- Concepteur et fabricant de cuves en polyéthylène rotomoulées, polyester et acier pour la récupération et la valorisation de l'eau de pluie, le stockage de l'eau, de produits alimentaires ou encore chimiques et la régulation,
- Fabrication en Normandie, 
- Capacité de **300** litres à **120 000** litres,
- Fabrication en polyéthylène rotomoulée permettant d'obtenir une cuve d'une très grande résistance totalement insensible à la corrosion et inaltérable,
- Des produits étudiés pour l'industrie, les collectivités et les particuliers,
- Des solutions adaptées à la récupération et la valorisation des eaux de pluie,
- Un groupe implanté sur 8 hectares,
- 5 machines de rotomoulage avec sphères de grand diamètre jusqu'à 5 m,
- Garantie fabricant jusqu'à 15 ans,
- Livraison entre 48 et 72h (France métropolitaine pour cuves en stock).

## COLLECTE-PRÉTRAITEMENT-RELEVAGE

## RÉGULATION-STOCKAGE-VALORISATION

**Gaeau**  
développement

**Techn**eau

**Plast**eau

**Chaudr**eau

**3**  
ENTREPRISES  
COMPLÉMENTAIRES

**3**  
FILIALES EUROPÉENNES

**12 000**  
M2 DE LOCAUX

**160**  
COLLABORATEURS

**45 000**  
PRODUITS VENDUS PAR AN

**37**  
MILLIONS € DE CA ANNUEL

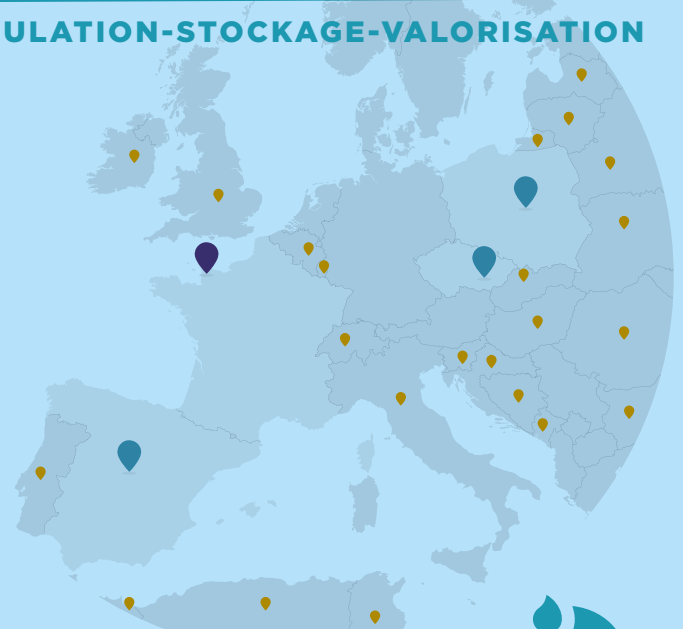

Votre distributeur conseil

Z.A. La Chevalerie  
50570 MARIGNY-LE-LOZON  
France  
Tél.: 02 33 77 18 40  
[info@plasteau.com](mailto:info@plasteau.com)

Entreprise membre

**ifep**  
Industriels Français  
de l'Eau de Pluie

[www.plasteau.com](http://www.plasteau.com)

Plasteau est une société du groupe **Gaeau**  
développement